

SD-MV4555-H-SL1



Kurzinformation

Schalldämpfermodul Schalldämpferkulissen nach dem Absorberprinzip, aus abriebfesten und nicht brennbaren Mineralfaserplatten, umlaufend in einem stabilen Blechgehäuse eingefasst, die Oberfläche zusätzlich abgekantet. Nicht-brennbar nach DIN 4102, Klasse A

Artikelnummer 0043.2726

Technische Daten

Einbauort	innen / außen
Material	Stahlblech, verzinkt
Farbe	weiß ähnlich RAL 7047
Gewicht	76 kg
Gewicht mit Verpackung	89,68 kg
Breite	1.010 mm
Höhe	1.434 mm
Tiefe	875 mm
Breite mit Verpackung	1.130 mm
Höhe mit Verpackung	1.674 mm
Tiefe mit Verpackung	995 mm
Verpackungseinheit	1 Stück
Sortiment	X
GTIN (EAN)	4012799986065

Maßzeichnung [mm]

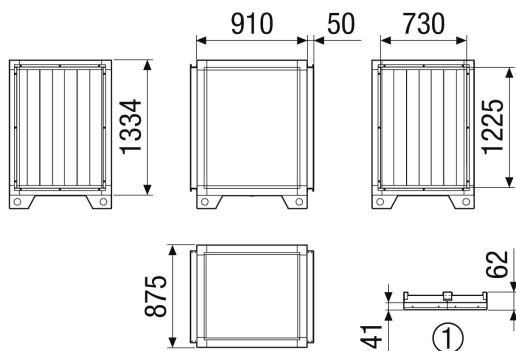

1 Detail Dach