



## Produkthandbuch



## **DeLUX splash** LED-Feuchtraumleuchte

# Inhaltsverzeichnis

Seite

1. Vorwort	3
2. Sicherheitshinweise	4
3. Symbolerklärung	5
4. Lieferumfang	6
5. Installation – Hinweise	7
6. Installation – Deckenmontage	8
7. Installation – Elektrischer Anschluss	9
8. Wartung / Entsorgung	12
9. Kundenservice	12

# 1. Vorwort

## Achtung

Bitte lesen Sie das Produkthandbuch sorgfältig durch, bevor Sie dieses Produkt verwenden.

Bitte bewahren Sie das Handbuch für späteres Nachschlagen auf.

Weitere technische Informationen sowie Datenblätter finden Sie auf unserer Website unter [www.lichtline.com](http://www.lichtline.com).

## Urheberrecht

Der Inhalt dieses Handbuches ist urheberrechtlich geschützt. Jede gewerbliche Nutzung seines Inhalts durch eine Organisation oder natürliche Person ist ohne Zustimmung der **lichtline** GmbH strengstens verboten.

## Haftungsausschluss

Bei nachträglichen Veränderungen an der Leuchte oder durch unsachgemäßen Gebrauch erlischt jeglicher Anspruch auf Gewährleistung gegenüber der **lichtline** GmbH.

Die **lichtline** GmbH übernimmt keine Haftung für direkte oder indirekte Schäden, die durch den unsachgemäßen Betrieb oder der unsachgemäßen Verwendung dieses Produkts entstehen.

Im Hinblick auf die ständige Verbesserung des Produkts behält sich die **lichtline** GmbH das Recht vor, die Produktspezifikationen zu ändern.

## 2. Sicherheitshinweise

Die Sicherheit der Leuchte ist nur bei ordnungsgemäßer Installation und Wartung sowie bestimmungsgemäßer Verwendung gewährleistet. Im Falle einer Veränderung der Leuchte oder einer bestimmungsfremden Verwendung droht Lebens- oder Brandgefahr durch einen Stromschlag oder Kurzschluss.

















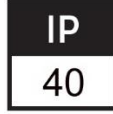

Nicht aus kurzem Abstand direkt in die Lichtquelle blicken.

Die Lichtquelle dieser Leuchte ist nicht ersetzbar. Falls die Lichtquelle ersetzt werden muss, ist die komplette Leuchte zu ersetzen.

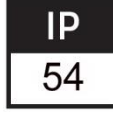
Halten Sie die Leuchte fern von starken elektromagnetischen Strahlungsquellen und sorgen Sie für einen ausreichenden Schutz gegen Blitzschlag.

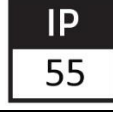
Die Zugbelastbarkeit der Leuchte muss sichergestellt sein. Gemäß EN 60598-1 ist die Leuchte hierzu an jedem Aufhängepunkt mit dem Fünffachen ihrer Masse zu prüfen.

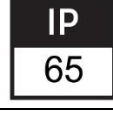
### 3. Symbolerklärung

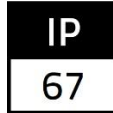
	Konformitätszeichen der EG. Herstellererklärung zur Übereinstimmung mit den geltenden Richtlinien der europäischen Union.		Verwendung nur in geschlossenen Räumen.
	Beschränkung (der Verwendung bestimmter) gefährlicher Stoffe. Die europäische RoHS Richtlinie regelt die Verwendung von Gefahrstoffen in Bauteilen und Geräten.		Schutzisolierung (Schutzklasse II)
	Die europäische REACH Richtlinie regelt die Registrierung, Bewertung, Zulassung und Beschränkung von Chemikalien.		Schutzleiter (Schutzklasse I)
	Produkte geprüft im Sinne des Produktsicherheitsgesetz nach VDE-/EN-/IEC-Normen, sonstigen technischen Bestimmungen sowie etwaigen Rechtsvorschriften hinsichtlich Sicherheits- und Gesundheitsanforderungen.		Stoßfestigkeitsgrad Das Gehäuse hält einer Schlagenergie von mindestens 5 Joule stand.
	TÜV-geprüftes Produkt. Geprüft auf die Übereinstimmung mit den geltenden Richtlinien der europäischen Union.		Geschützt gegen den Zugang mit einem Finger. Kein Schutz gegen Wasser.
	Geprüfte Sicherheit durch TÜV bescheinigt. Das GS-Zeichen sagt aus, dass das Produkt den Qualitäts- und Sicherheitsanforderungen die im Produktsicherheitsgesetz und in produktspezifischen europäischen Richtlinien gefordert sind entspricht.		Geschützt gegen den Zugang mit einem Draht. Kein Schutz gegen Wasser.
	Leuchten mit D-Kennzeichnung haben selbst im Fehlerfall eine begrenzte Oberflächentemperatur von maximal 90°C. Somit sind sie besonders für den Einsatz in durch die Existenz von Staub und Faserstoffen feuergefährdeten Räumen geeignet.		Vollständiger Schutz gegen Berührung. Schutz gegen Spritzwasser aus jeder Richtung.
	DALI-fähige Leuchte		Vollständiger Schutz gegen Berührung. Schutz gegen Strahlwasser aus jeder Richtung.
	Produkt ist dimmbar		Staubdicht. Schutz gegen Strahlwasser aus jeder Richtung.
	Produkt ist nicht dimmbar		Staubdicht. Schutz gegen zeitweiliges Untertauchen.

## 4. Lieferumfang

Bitte prüfen Sie die Ware sorgfältig auf Vollständigkeit.

### Inhalt

1 x DeLUX splash  
1 x Befestigungsmaterial  
1 x Produkthandbuch

### Zubehör beiliegend

2 x Triangel-Haken zur Seilbefestigung (die Seilbefestigung ist nicht im Lieferumfang enthalten)

## 5. Installation – Hinweise

- Die Montage, Installation und Wartung darf nur von einer qualifizierten Elektrofachkraft ausgeführt werden.
- Bei der Montage der Leuchte sind die Hinweise in diesem Handbuch zu beachten.
- Vor der Erstinstallation und jedem Austausch der Leuchte muss sichergestellt werden, dass die Stromversorgung abgeschaltet ist.
- Der elektrische Anschluss muss ordnungsgemäß, entsprechend allen geltenden Normen und Richtlinien erfolgen.
- Die Leuchte darf nur innerhalb des angegebenen Spannungsbereichs betrieben werden.
- Der Betrieb und die Lagerung muss innerhalb der Nenntemperatur erfolgen.
- Reparieren Sie die Leuchte in keinem Fall selbst. Die Reparatur darf nur vom Hersteller durchgeführt werden.
- Die Leuchte darf nicht verwendet werden, wenn das Gehäuse beschädigt oder gebrochen ist. Gebrochene Schutzabdeckungen müssen umgehend ersetzt werden. Sollten Sie Beschädigungen an der Leuchte feststellen, wenden Sie sich an Ihren zuständigen Fachhändler.
- Vor der Montage ist die Tragfähigkeit der Decke und der Befestigungselemente sicherzustellen.
- Produkte, die von der Decke abgehängt werden, müssen mit einem Sicherungsseil, o.ä. gesichert werden.
- Bauen Sie die Leuchte nicht in ein geschlossenes Gehäuse ein.
- Halten Sie die Leuchte fern von Hitze und Vibrationsquellen und vermeiden Sie jeglichen Kontakt mit korrosiven Chemikalien.
- Der Abstand der Leuchte zu einem Radio sollte mindestens einen Meter betragen, um eine eventuelle Beeinflussung des Radioempfanges zu vermeiden.
- Die Leuchte darf nicht mit isolierendem Material bedeckt oder umwickelt werden. Da aufgrund der maximalen Arbeitstemperatur um die Leuchte herum Temperaturen von 70°C auftreten können, muss außerdem ein Abstand von 75mm zu wärmedämmenden Materialien und Gebäudeteilen eingehalten werden
- Bitte achten Sie darauf, beim Anschluss der Leuchte die entsprechende IP-Klasse einzuhalten.
- Zur Vermeidung von Gefährdungen darf eine beschädigte äußere flexible Leitung dieser Leuchte ausschließlich vom Hersteller, seinem Servicevertreter oder einer vergleichbaren Fachkraft ausgetauscht werden.

# 6. Installation – Deckenmontage

## Schritt 1

Schrauben Sie die Haltebügel an die Decke.

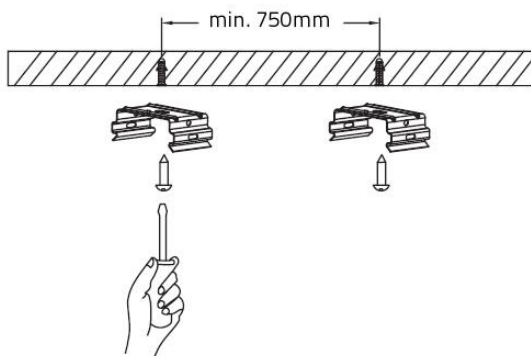

## Schritt 2

Clipsen Sie die Leuchte in die Haltebügel.

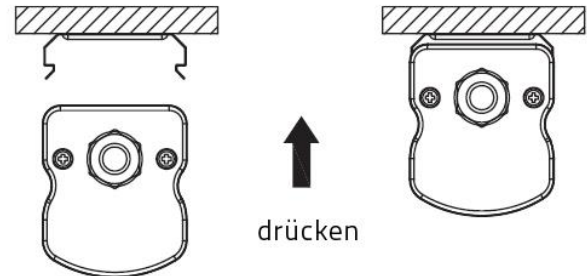

## Schritt 3

Optional kann die Leuchte mit einer Seilbefestigung montiert werden. Die Seilbefestigung ist nicht im Lieferumfang enthalten.

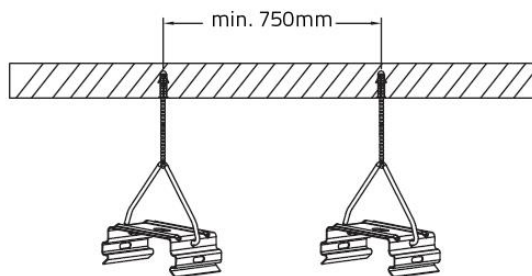

## Schritt 4

Lösen Sie die Schrauben und ziehen Sie den Anschluss-Schlitten heraus. Schließen Sie die Leuchte wie unter Punkt 7 beschrieben an. Danach schieben Sie den Schlitten zurück und verschrauben die Leuchte.

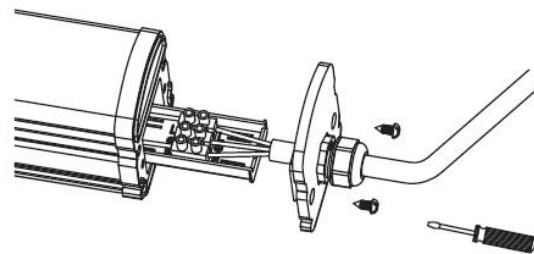

**WARNUNG!**

Gefährliche Spannungen!

Installation und Wartung nur von Fachkräften ausführen lassen!



# 7. Installation – Elektrischer Anschluss

## Leuchtenanschluss

L1	braun
N	blau
PE	gelb-grün

**WARNUNG!**

Gefährliche Spannungen!

Installation und Wartung nur von Fachkräften ausführen lassen!







## 8. Wartung / Entsorgung

- Vergewissern Sie sich vor Wartungsarbeiten, dass der Strom abgeschaltet wurde.
- Verwenden Sie Wasser, evtl. in Verbindung mit einem umweltfreundlichen Reinigungsmittel, um die Abdeckung und das Gehäuse der Leuchte zu reinigen. Bitte verwenden Sie keine ätzenden Reinigungsmittel.
- Reinigen Sie die Abdeckung regelmäßig, um einen hohen Lichtstrom aufrechtzuerhalten.
- Verwenden Sie keinen Hochdruckreiniger zur Reinigung.

## Entsorgung



### **Entsorgen Sie Elektrogeräte nicht über den Hausmüll.**

Gemäß der europäischen Richtlinie 2012/19/EU über Elektro- und Elektronik-Altgeräte und deren Umsetzung in nationales Recht müssen verbrauchte Elektrogeräte getrennt gesammelt und einer umweltgerechten Wiederverwertung zugeführt werden.

Der Eigentümer des Elektrogerätes ist alternativ, anstelle der Rücksendung, zur Mitwirkung bei der sachgerechten Verwertung im Falle der Eigentumsaufgabe verpflichtet. Das Altgerät kann hierfür auch einer Rücknahmestelle überlassen werden, die eine Beseitigung im Sinne des nationalen Kreislaufwirtschafts- und Abfallgesetzes durchführt. Nicht betroffen sind den Altgeräten beigefügte Zubehörteile und Hilfsmittel ohne Elektrobestandteile.

## 9. Kundenservice

lichtline GmbH  
Abteilung Kundenservice  
Dieselstraße 15

95448 Bayreuth

Telefon: +49(0)921 / 5 07 37 89 – 90  
Fax: +49(0)921 / 5 07 37 89 – 29  
Email: [service@lichtline.com](mailto:service@lichtline.com)