

Zeitschaltuhren 16 A



Heizung und Kühlung



Schaufenster-
beleuchtung



Park-
beleuchtung



Schulglocken



Straßenbeleuchtung,
Parkplatzbeleuchtung



SERIE
12

Mechanische Schaltuhren

- Tagesprogramm*
- Wochenprogramm**

Typ 12.01

- Tagesprogramm
- 1 Wechsler 16 A
- 35.8 mm breit
- Für Tragschiene 35 mm (EN 60715)

Typ 12.11

- Tagesprogramm
- 1 Schließer 16 A
- 17.5 mm breit
- Für Tragschiene 35 mm (EN 60715)

Typ 12.31-0000

- Tagesprogramm
- 1 Wechsler 16 A
- 72 x 72 mm
- Frontplattenmontage

Typ 12.31-0007

- Wochenprogramm
- 1 Wechsler 16 A
- 72 x 72 mm
- Frontplattenmontage

- Kürzeste Schaltzeit:
1 h (12.31-0007)
30 min (12.01)
15 min (12.11 - 12.31-0000)

* Gleiches Programm für jeden Tag
** Anderes Programm für jeden Wochentag möglich

Abmessungen siehe Seite 16

Kontakte

Anzahl der Kontakte		1 Wechsler	1 Schließer	1 Wechsler
Max. Dauerstrom/Max. Einschaltstrom	A	16/—	16/30	16/—
Nennspannung/Max. Schaltspannung	V AC	250/—	250/—	250/—
Max. Schaltleistung AC1	VA	4000	4000	4000
Max. Schaltleistung AC15 (230 V AC)	VA	750	420	420

Zulässige Kontaktbelastung:

Glühlampen (230 V) W		2000 (Schließer)	2000	2000
Leuchtstofflampen kompensiert (230 V) W		750 (Schließer)	750	750
Leuchtstofflampen unkompensiert (230 V) W		1000 (Schließer)	1000	1000
Halogenlampen (230 V) W		2000 (Schließer)	2000	2000
Min. Schaltlast	mW (V/mA)	1000 (10/10)	1000 (10/10)	1000 (10/10)

Standard-Kontaktmaterial

Standard-Kontaktmaterial		AgSnO ₂	AgSnO ₂	AgSnO ₂
--------------------------	--	--------------------	--------------------	--------------------

Versorgung

Nennspannung (U _N)	V AC (50/60 Hz)	230	230	120 - 230
	V DC	—	—	—
Bemessungsleistung AC/DC	VA (50 Hz)/W	2/—	2/—	2/—
Arbeitsbereich	AC (50 Hz)	(0.85...1.1)U _N	(0.85...1.1)U _N	(0.85...1.1)U _N
	DC	—	—	—

Technische Daten

Elektrische Lebensdauer AC1	Schaltspiele	50 · 10 ³	50 · 10 ³	50 · 10 ³
Schaltuhrtyp		Tagesschaltuhr	Tagesschaltuhr	Tagesschaltuhr Wochenschaltuhr
Schaltintervalle/Tag		48	96	96 24 (168/Woche)
Kürzeste Schaltzeit	min	30	15	15 60
Ganggenauigkeit	s/Tag	1.5	1.5	1.5
Umgebungstemperatur	°C	-5...+50	-5...+50	-10...+50
Schutzart		IP 20	IP 20	IP 20

Zulassungen (Details auf Anfrage)



12.01



- Mechanische Tagesschaltuhr
- 1 Wechsler 16 A
- Für Tragschiene 35 mm (EN 60715)

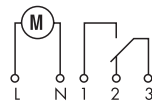

12.11



- Mechanische Tagesschaltuhr
- 1 Schließer 16 A
- Für Tragschiene 35 mm (EN 60715)

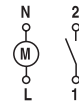

12.31



- Mechanische Tages- oder Wochenschaltuhr
- 1 Wechsler 16 A
- Frontplattenmontage

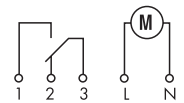

Typ 12.51
Elektronische 1-Kanal Schaltuhren mit Tages- und Wochenprogramm
- Programmierung im "Classic"-Modus mit dem Joystick oder im "Smart"-Modus über ein NFC-fähiges Smartphone
- 1 Wechsler 16 A
- Kürzeste Schaltzeit - 30 Minuten
- Einfache Programmierung des Tages- oder Wochenprogramms

Typ 12.81
Astronomische 1-Kanal Schaltuhren
- Programmierung im "Classic"-Modus mit dem Joystick oder im "Smart"-Modus über ein NFC-fähiges Smartphone
- 1 Wechsler 16 A
- Astronomische Zeitsteuerung: Automatisiertes Schalten bei Sonnenaufgang und -untergang durch Datum, Zeit und Ortskoordinaten
- Zusätzlich zeitgesteuertes Aus- bzw. Ein-Schalten innerhalb der Astro-EIN-Zeit
- Automatisiertes Schalten der Astro-Ein- und Astro-Aus-Zeiten mit wählbarem Zeitversatz zum Sonnenaufgang und -untergang um +/- 90 min (in 10 min Schritten)

Typ 12.C1
Digitale Astro-Wochenzeitschaltuhr, 1 TE + BLE
- 1 Schließer 10 A
- Externer Taster anschließbar
- 17,5 mm breit
- Ferienprogramm
- Impuls und Astro-Impuls Funktion
- Kürzeste Schaltzeit - 1 Sekunde
- Synchronisierbar über GPS-Antenne
• Sommer-/Winterzeit: Europa, USA, Australien, Brasilien
• Programmiersperre durch Vergabe einer 4-stelligen PIN
• Sichere Trennung zwischen Spannungsversorgung und Kontakten
• Für Tragschiene 35 mm (EN 60715)
• Ortskoordinaten leicht einstellbar für die meisten europäischen Länder mittels Postleitzahl

Abmessungen siehe Seite 16

Kontakte

Anzahl der Kontakte		1 Wechsler	1 Wechsler	1 Schließer
Max. Dauerstrom/Max. Einschaltstrom	A	16/30 (120 A - 5 ms)	16/30 (120 A - 5 ms)	10/20
Nennspannung/Max. Schaltspannung	V AC	250/400	250/400	250/400
Max. Schaltleistung AC1	VA	4000	4000	2500
Max. Schaltleistung AC15 (230 V AC)	VA	750	750	500
Zulässige Kontaktbelastung:				
Glüh- oder Halogenlampen (230 V)	W	2000	2000	1800
Leuchtstofflampen mit EVG ⁽¹⁾	W	1000	1000	1000
Leuchtstofflampen mit KVG ⁽²⁾	W	750	750	—
Kompaktleuchtstofflampen (Energiesparlampen)	W	400	400	300
LED (230 V AC)	W	400	400	300
NV-Halogenlampen oder LED mit EVG ⁽¹⁾	W	400	400	300
NV-Halogenlampen oder LED mit KVG ⁽²⁾	W	800	800	—
Min. Schaltlast	mW (V/mA)	1000 (10/10)	1000 (10/10)	1000 (10/10)
Standard-Kontaktmaterial		AgSnO ₂	AgSnO ₂	AgSnO ₂

Versorgung

Nennspannung (U _N)	V AC (50/60 Hz)	110...230	110...230	110...230
	V DC	110...230	110...230	110...230
Bemessungsleistung AC/DC	VA (50 Hz)/W	2.8/0.9	2.8/0.9	1.5/0.5
Arbeitsbereich	V AC (50 Hz)	88...264	88...264	88...264
	V DC	88...264	88...264	88...264

Technische Daten

Elektrische Lebensdauer AC1	Schaltspiele	100 · 10 ³	100 · 10 ³	100 · 10 ³
Speicherplätze für Schaltzeiten		—	—	50
Kürzeste Schaltzeit	min/s	30/—	—	—/1
Ganggenauigkeit	s/Tag	1	1	1
Kommunikationsprotokoll		NFC	NFC	Bluetooth
Umgebungstemperatur	°C	-20...+50 (siehe Seite 10, Grafik L12)	-20...+50 (siehe Seite 10, Grafik L12)	-10...+50 (siehe Seite 10, Grafik L12)
Schutzart		IP 20	IP 20	IP 20

Zulassungen (Details auf Anfrage)



EVG⁽¹⁾ = elektronisches Vorschaltgerät
KVG⁽²⁾ = konventionelles Vorschaltgerät

12.51

• Digitale Schaltuhr
• 1 Wechsler 16 A

12.81

• Digitale Astro-Schaltuhr
• 1 Wechsler 16 A

NEW 12.C1

• Digitale Astro-Wochenzeitschaltuhr
• 1 Schließer 10 A

Elektronische Schaltuhren mit Wochenprogramm
- Programmierung im "Classic"-Modus mit dem Joystick oder im "Smart"-Modus über ein NFC-fähiges Smartphone

Typ 12.61

- 1 Wechsler 16 A

Typ 12.62

- 2 Wechsler 16 A

• Funktionen:

- EIN-Schalten, AUS-Schalten
- Impuls: 1s...59 min
- Kürzeste Schaltzeit - 1 Sekunde
- Sommer-/Winterzeit: Europa, USA, Australien, Brasilien
- LCD-Anzeige für Set-up, Programmierung und Status
- Programmiersperre durch Vergabe einer 4-stelligen PIN
- Hintergrundbeleuchtung
- Interne Batterie für Set-up und Programmierung bei Ausfall der Betriebsspannung, einfach von vorne austauschbar
- Sichere Trennung zwischen Spannungsversorgung und Kontakten
- 35 mm breit
- Für Tragschiene 35 mm (EN 60715)
- Cadmiumfreies Kontaktmaterial

Abmessungen siehe Seite 16

Kontakte

Anzahl der Kontakte

1 Wechsler

2 Wechsler

Max. Dauerstrom/Max. Einschaltstrom

A 16/30 (120 A - 5 ms)

16/30 (120 A - 5 ms)

Nennspannung/Max. Schaltspannung

V AC 250/400

250/400

Max. Schaltleistung AC1

VA 4000

4000

Max. Schaltleistung AC15 (230 V AC)

VA 750

750

Zulässige Kontaktbelastung:

Glüh- oder Halogenlampen (230 V)	W	2000	2000
Leuchtstofflampen mit EVG ⁽¹⁾	W	1000	1000
Leuchtstofflampen mit KVG ⁽²⁾	W	750	750
Kompaktleuchtstofflampen (Energiesparlampen)	W	400	400
LED (230 V AC)	W	400	400
NV-Halogenlampen oder LED mit EVG ⁽¹⁾	W	400	400
NV-Halogenlampen oder LED mit KVG ⁽²⁾	W	800	800

EVG⁽¹⁾ = elektronisches Vorschaltgerät
KVG⁽²⁾ = konventionelles Vorschaltgerät

Min. Schaltlast

mW (V/mA) 1000 (10/10)

1000 (10/10)

Standard-Kontaktmaterial

AgSnO₂

AgSnO₂

Versorgung

Nennspannung (U_N)

V AC (50/60 Hz)

12...24

110...230

110...230

V DC

12...24

110...230

110...230

Bemessungsleistung AC/DC

VA (50 Hz)/W

2.8/0.9

2.8/0.9

Arbeitsbereich

V AC (50 Hz)

10...30

88...253

88...253

V DC

10...30

88...253

88...253

Technische Daten

Elektrische Lebensdauer AC1

Schaltspiele

100 · 10³

100 · 10³

Schaltuhrtyp

Wochenschaltuhr

Wochenschaltuhr

Speicherplätze für Schaltzeiten

50

50

Kürzeste Schaltzeit

s

1

1

Ganggenauigkeit

s/Tag

1

1

Kommunikationsprotokoll

NFC

NFC

Umgebungstemperatur

°C

-20...+50 (siehe Seite 10, Grafik L12)

-20...+50 (siehe Seite 10, Grafik L12)

Schutzart

IP 20

IP 20

Zulassungen (Details auf Anfrage)

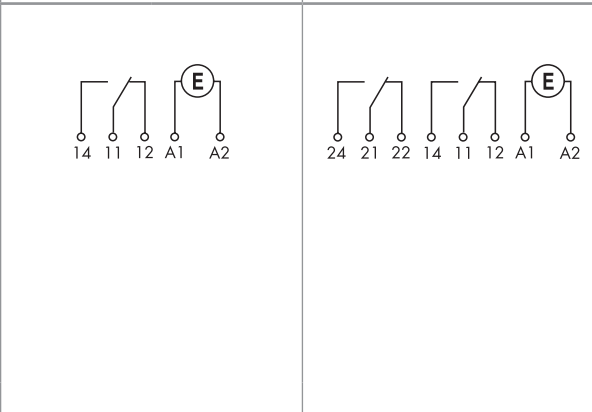

Astro-Zeitschaltuhren mit Wochenprogramm
 - Programmierung im "Classic"-Modus mit dem Joystick oder im "Smart"-Modus über ein NFC-fähiges Smartphone
 - "Astro"-Zeitsteuerung: Automatisiertes Schalten bei Sonnenaufgang und -untergang durch Datum, Zeit und Ortskoordinaten

Typ 12.A1

- 1 Wechsler 16 A

Typ 12.A2

- 2 Wechsler 16 A

Typ 12.B2

- 2 Wechsler 16 A

- Funktionen:
 "Astro" EIN, "Astro" AUS
 EIN-Schalten, AUS-Schalten
 Impuls: 1 s...59 min
- Ortskoordinaten leicht einstellbar für die meisten europäischen Länder mittels Postleitzahl
- Automatisiertes Schalten der Astro-Ein- und Astro-Aus-Zeiten mit wählbarem Zeitversatz zum Sonnenaufgang und -untergang um +/90 min (in 1 min Schritten)
- Kürzeste Schaltzeit - 1 Sekunde
- Sommer-/Winterzeit: Europa, USA, Australien, Brasilien
- LCD-Anzeige für Set-up, Programmierung und Status
- Programmiersperre durch Vergabe einer 4-stelligen PIN
- Hintergrundbeleuchtung
- Interne Batterie für Set-up und Programmierung bei Ausfall der Betriebsspannung, einfach von vorne austauschbar
- Sichere Trennung zwischen Spannungsversorgung und Kontakten
- 35 mm breit
- Für Tragschiene 35 mm (EN 60715)
- Cadmiumfreies Kontaktmaterial

EVG⁽¹⁾ = elektronisches Vorschaltgerät
 KVG⁽²⁾ = konventionelles Vorschaltgerät
 Abmessungen siehe Seite 16

Kontakte

Anzahl der Kontakte		1 Wechsler	2 Wechsler	2 Wechsler
Max. Dauerstrom/Max. Einschaltstrom	A	16/30 (120 A - 5 ms)	16/30 (120 A - 5 ms)	16/30 (120 A - 5 ms)
Nennspannung/Max. Schaltspannung	V AC	250/400	250/400	250/400
Max. Schaltleistung AC1	VA	4000	4000	4000
Max. Schaltleistung AC15 (230 V AC)	VA	750	750	750
Zulässige Kontaktbelastung:				
Glüh- oder Halogenlampen (230 V)	W	2000	2000	2000
Leuchtstofflampen mit EVG ⁽¹⁾	W	1000	1000	1000
Leuchtstofflampen mit KVG ⁽²⁾	W	750	750	750
Kompaktleuchtstofflampen (Energiesparlampen)	W	400	400	400
LED (230 V AC)	W	400	400	400
NV-Halogenlampen oder LED mit EVG ⁽¹⁾	W	400	400	400
NV-Halogenlampen oder LED mit KVG ⁽²⁾	W	800	800	800
Min. Schaltlast	mW (V/mA)	1000 (10/10)	1000 (10/10)	1000 (10/10)
Standard-Kontaktmaterial		AgSnO ₂	AgSnO ₂	AgSnO ₂

Versorgung

Nennspannung (U _N)	V AC (50/60 Hz)	110...230	12...24	110...230	110...230
	V DC	110...230	12...24	110...230	110...230
Bemessungsleistung AC/DC	VA (50 Hz)/W	2.8/0.9	2.8/0.9	2.8/0.9	2.8/0.9
Arbeitsbereich	V AC (50 Hz)	88...253	10...30	88...253	88...253
	V DC	88...253	10...30	88...253	88...253

Technische Daten

Elektrische Lebensdauer AC1	Schaltspiele	100 · 10 ³	100 · 10 ³	100 · 10 ³
Schaltuhrtyp		Wochenschaltuhr	Wochenschaltuhr	Jahresschaltuhr
Speicherplätze für Schaltzeiten		50	50	100
Kürzeste Schaltzeit	s	1	1	1
Ganggenauigkeit	s/Tag	1	1	1
Kommunikationsprotokoll		NFC	NFC	Bluetooth 5, NFC
Umgebungstemperatur	°C	-20...+50 (siehe Seite 10, Grafik L12)	-20...+50 (siehe Seite 10, Grafik L12)	-20...+50 (siehe Seite 10, Grafik L12)
Schutzart		IP 20	IP 20	IP 20

Zulassungen (Details auf Anfrage)



12.A1



• Wochenprogramm
• 1 Wechsler 16 A
• EIN-Schalten, AUS-Schalten, Impuls

12.A2



• Wochenprogramm
• 2 Wechsler 16 A
• EIN-Schalten, AUS-Schalten, Impuls

12.B2



• Jahresprogramm
• 2 Wechsler 16 A
• EIN-Schalten, AUS-Schalten, Impuls, Astro EIN, Astro AUS, Astro Impuls

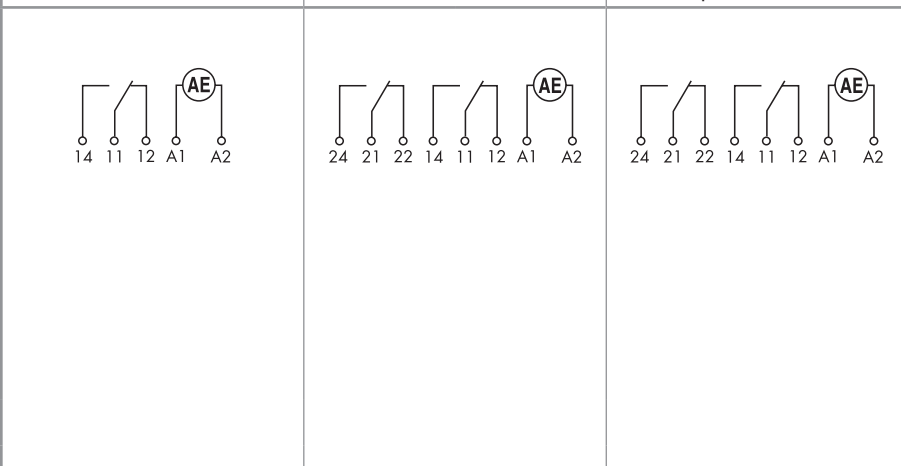

Astro-Zeitschaltuhren mit Wochenprogramm

- Geeignet für Anwendungen, bei denen eine variable Lichtstärke erforderlich ist - programmierbar über Smartphone mit NFC-Kommunikation
- Kompatibel mit Netzteilen/Vorschaltgeräten mit 0-10 V oder PWM Eingängen

Typ 12.A4

- 1 analoger Ausgang: 0-10 V oder PWM
- Funktionen: „Astro“ EIN, „Astro“ AUS, EIN-Schalten/AUS-Schalten
- Ortskoordinaten leicht einstellbar für die meisten europäischen Länder mittels Postleitzahl
- Automatisiertes Schalten der Astro-Ein- und Astro-Aus-Zeiten mit wählbarem Zeitversatz zum Sonnenaufgang und -untergang um +/90 min (in 1 min Schritten)
- Kürzeste Schaltzeit - 1 Minute
- 50 Speicherplätze für Schaltzeiten
- Sommer-/Winterzeit: Europa, USA, Australien, Brasilien
- LCD-Anzeige für Set-up, Programmierung und Status
- Programmiersperre durch Vergabe einer 4-stelligen PIN
- Hintergrundbeleuchtung
- Interne Batterie für Set-up und Programmierung bei Ausfall der Betriebsspannung, einfach von vorne austauschbar
- Sichere Trennung zwischen Spannungsversorgung und Kontakten
- 35 mm breit
- Für Tragschiene 35 mm (EN 60715)
- Cadmiumfreies Kontaktmaterial

12.A4



- Wochenprogramm
- 1 analoger Ausgang: 0-10 V oder PWM



Abmessungen siehe Seite 16

Ausgangssignale

Analogausgangsspannung	0-10 V, max. 10mA
PWM-Schaltausgang über Halbleiter	max. 30 V, 20 mA

Kontakte

Anzahl der Kontakte	1 Wechsler
Max. Dauerstrom/Max. Einschaltstrom	A 16/30 (120 A - 5 ms)
Nennspannung/Max. Schaltspannung	V AC 250/400
Max. Schaltleistung AC1	VA 4000
Max. Schaltleistung AC15 (230 V AC)	VA 750
Min. Schaltlast	mW (V/mA) 1000 (10/10)
Standard-Kontaktmaterial	AgSnO ₂

Versorgung

Nennspannung (U _N)	V AC (50/60 Hz)	110...230
	V DC	110...230
Bemessungsleistung AC/DC	VA (50 Hz)/W	2.8/0.9
Arbeitsbereich	V AC (50 Hz)	90...264
	V DC	90...264

Technische Daten

Schaltuhrtyp	Wochenschaltuhr
Speicherplätze für Schaltzeiten	50
Kürzeste Schaltzeit	min 1
Ganggenauigkeit	s/Tag 1
Kommunikationsprotokoll	NFC
Umgebungstemperatur	°C -20...+50
Schutzart	IP 20

Zulassungen (Details auf Anfrage)



**Elektronische 1-Kanal Schaltuhren
- mit Wochenprogramm**

Typ 12.71

- 1 Wechsler 16 A
- 17.8 mm breit
- Kürzeste Schaltzeit - 1 Minute
- Interne Batterie für Set-up bei Ausfall der Betriebsspannung
- Impulsausgabefunktion:
1 s... 59:59 (mm:ss)
- Automatische Sommer-/Winterzeitumstellung
- Für Tragschiene 35 mm (EN 60715)

12.71



- Digitale Zeitschaltuhr mit Wochenprogramm
- 1 Wechsler 16 A
- 17.8 mm breit

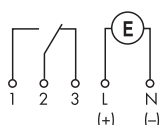

EVG⁽¹⁾ = elektronisches Vorschaltgerät
KVG⁽²⁾ = konventionelles Vorschaltgerät

Abmessungen siehe Seite 16

Kontakte

Anzahl der Kontakte		1 Wechsler
Max. Dauerstrom/Max. Einschaltstrom	A	16/30
Nennspannung/Max. Schaltspannung	V AC	250/—
Max. Schaltleistung AC1	VA	4000
Max. Schaltleistung AC15 (230 V AC)	VA	420
Zulässige Kontaktbelastung:		
Glüh- oder Halogenlampen (230 V)	W	400
Leuchtstofflampen mit EVG ⁽¹⁾	W	100
Leuchtstofflampen mit KVG ⁽²⁾	W	100
Kompaktleuchtstofflampen (Energiesparlampen)	W	50
LED (230 V AC)	W	50
NV-Halogenlampen oder LED mit EVG ⁽¹⁾	W	50
NV-Halogenlampen oder LED mit KVG ⁽²⁾	W	100
Min. Schaltlast	mW (V/mA)	1000 (10/10)
Standard-Kontaktmaterial		AgNi

Versorgung

Nennspannung (U _N)	V AC (50/60 Hz)	—	230
	V AC/DC	24	—
Bemessungsleistung AC/DC	VA (50 Hz)/W	1.4/1.4	2/—
Arbeitsbereich	AC (50 Hz)	(0.9...1.1)U _N	(0.85...1.1)U _N
	DC	(0.9...1.1)U _N	—

Technische Daten

Elektrische Lebensdauer AC1	Schaltspiele	50 · 10 ³
Schaltuhrtyp		Wochenschaltuhr
Speicherplätze für Schaltzeiten*		30
Kürzeste Schaltzeit	min	1
Ganggenauigkeit	s/Tag	0.5
Umgebungstemperatur	°C	-30...+55
Schutzart		IP 20

Zulassungen (Details auf Anfrage)



* Schaltzeiten im Speicher können mehr als einmal verwendet werden, d.h. wenn sie für verschiedene Tage ausgewählt wurden.

Bestellbezeichnung

Beispiel: Serie 12, digitale Zeitschaltuhr (Analog-Stil), 1 Wechsler 16 A Kontakt, Betriebsspannung (110...230)V AC/DC

1 2 . 5 1 . 8 . 2 3 0 . 0 0 0 0

Serie

Typ

- 0 = Tagesprogramm, 35.8 mm breit
- 1 = Tagesprogramm, 17.5 mm breit
- 3 = Tages- oder Wochenprogramm, 72 x 72 mm
- 5 = Digital (Analog-Stil), NFC-Programmierung, 35 mm breit
- 6 = Wochenprogramm, NFC-Programmierung, 35 mm breit
- 7 = Wochenprogramm, 17.5 mm breit
- 8 = Astronomisch, NFC-Programmierung, 35 mm breit
- A = Astronomisch, Wochenprogramm, NFC-Programmierung, 35 mm breit
- B = Jahresprogramm Astro, Bluetooth 5 und NFC, 35 mm breit
- C = Digitale Astro-Schaltuhr mit Wochenprogramm, 17.5 mm breit

Anzahl der Kontakte

- 1 = 1 Wechsler, 16 A
- 1 = 1 Schließer, 10 A nur bei 12.C1
- 2 = 2 Wechsler, 16 A
- 4 = Analoger Ausgang: 0-10 V oder PWM

Option

- 0 = Mit Gangreserve
- 1 = Ohne Gangreserve (Typ 12.11.8.230.1000)
- B = Bluetooth (nur bei 12.C1)

Betriebsnennspannung

- 024 = 24 V AC/DC (bei Typ 12.71)
- 024 = (12...24) V AC/DC (bei Typ 12.61, 12.A2)
- 120 = 120 V AC
- 230 = 230 V AC
- 230 = (110...230)V AC/DC (bei Typ 12.51, 12.61, 12.62, 12.81, 12.A1, 12.A2, 12.A4, 12.B2, 12.C1)

Spannungsart

- 0 = AC (50/60 Hz)/DC (bei Typ 12.61.0.024, 12.A2.0.024, 12.71.0.024)
- 8 = AC (50/60 Hz)
- 8 = AC (50/60 Hz)/DC (bei Typ 12.51, 12.81, 12.61, 12.62, 12.A1, 12.A2, 12.A4, 12.B2, 12.C1)

Ausführung

- 0 = Standard
- 0 = Tagesprogramm Typ 12.31
- 7 = Wochenprogramm Typ 12.31

Varianten

- 0 = Standard
- 1 = Standard (12.A4)

Alle Ausführungen

- 12.01.8.230.0000
- 12.11.8.230.0000
- 12.11.8.230.1000
- 12.31.8.230.0000 - Tagesprogramm
- 12.31.8.230.0007 - Wochenprogramm
- 12.51.8.230.0000
- 12.71.0.024.0000
- 12.71.8.230.0000
- 12.81.8.230.0000
- 12.61.0.024.0000
- 12.61.8.230.0000
- 12.62.8.230.0000
- 12.A1.8.230.0000
- 12.A2.0.024.0000
- 12.A2.8.230.0000
- 12.A4.8.230.0010
- 12.B2.8.230.0000
- 12.C1.8.230.0000

Technische Daten

Isolationseigenschaften		12.51, 12.61, 12.62, 12.81, 12.A1, 12.A2, 12.A4, 12.B2	12.C1	12.01, 12.11, 12.31, 12.71			
Spannungsfestigkeit zwischen Spannungsversorgung und Kontakten	V AC	4000	3500	4000			
Spannungsfestigkeit zwischen geöffneten Kontakten	V AC	1000	—	1000			
Bemessungsstoßspannung (zwischen Spule/Kontakt)	kV/(1.2/50) μ s	6	5	6			
Bemessungsstoßspannung (zwischen geöffneten Kontakten)	kV/(1.2/50) μ s	1.5	—	1.5			
EMV Störfestigkeit							
Art der Prüfung		Vorschrift					
ESD-Entladung	über die Anschlüsse	EN 61000-4-2	4 kV	—	6 kV		
	über die Luft	EN 61000-4-2	8 kV	—	8 kV		
Elektromagnetisches HF-Feld (80...1000 MHz)		EN 61000-4-3	10 V/m	15 V/m	10 V/m		
Burst (5/50 ns, 5 und 100 kHz)		EN 61000-4-4	4 kV	—	4 kV		
Surge (1.2/50 μ s) an den Netzanschlüssen	(common mode)	EN 61000-4-5	4 kV	—	2 kV		
	(differential mode)	EN 61000-4-5	4 kV	—	2 kV		
Leitungsgeführte Störgrößen (0.15...80) MHz		EN 61000-4-6	10 V	15 V	10 V		
Spannungseinbrüche 70% U _N , 40% U _N		EN 61000-4-11	10 Frequenzzyklen	—	10 Frequenzzyklen		
Kurzzeitspannungsunterbrechungen		EN 61000-4-11	10 Frequenzzyklen	250 Frequenzzyklen	10 Frequenzzyklen		
Leitungsgeführte Störaussendung (0.15...30) MHz		EN 55014	Klasse B	—	Klasse B		
Abgestrahlte Störaussendung (30...1000) MHz		EN 55014	Klasse B	—	Klasse B		
Anschlüsse							
Schraubendrehmoment		Nm	0.8		1.2		
Max. Anschlussquerschnitt			mm ²	AWG	mm ²	AWG	
	eindrätig		1 x 6 / 2 x 4	1 x 10 / 2 x 12	1 x 6 / 2 x 4	1 x 10 / 2 x 12	
	mehrdrätig		1 x 4 / 2 x 2.5	1 x 12 / 2 x 14	1 x 6 / 2 x 2.5	1 x 10 / 2 x 14	
Abisolierlänge		mm	9				
Weitere Daten							
Gangreserve (Batterie-Lebensdauer)		6 Jahre (12.51, 12.61, 12.62, 12.81, 12.A1, 12.A2, 12.A4, 12.71, 12.B2)					
Batterie-Typ (austauschbar)		CR 2032, 3V, 230 mAh (12.51, 12.61, 12.62, 12.81, 12.A1, 12.A2, 12.A4, 12.B2) Superkondensator (12.C1)					
Gangreserve		100 h (12.01, 12.11, 12.31 - nach 80 h Spannungsversorgung) 7 Tage (12.C1)					
Wärmeabgabe an die Umgebung				12.51, 12.61, 12.81, 12.A1, 12.C1	12.62, 12.A2, 12.A4, 12.B2	12.01, 12.11, 12.31	12.71
		im Standby-Betrieb W		0.2	0.2	—	—
		ohne Kontaktstrom W		0.9	0.9	1.5	2
		bei Dauerstrom W		1.5	2.1	2.5	3 (1 Wechsler)

L 12 - Nennstrom im Verhältnis zur Umgebungstemperatur

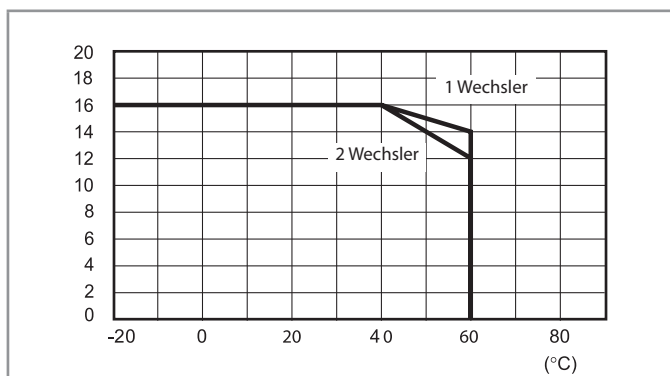

Anschlussbilder

Typ 12.01

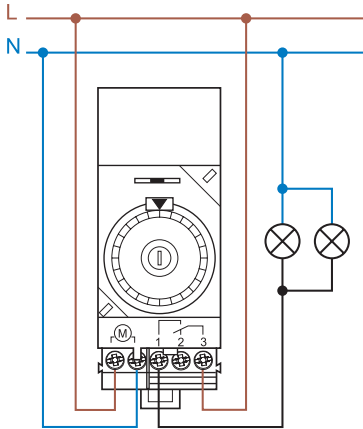

Schalterstellung:
 ○ = Dauernd ausgeschaltet
 AUTO = Automatikbetrieb
 I = Dauernd eingeschaltet

Typ 12.11

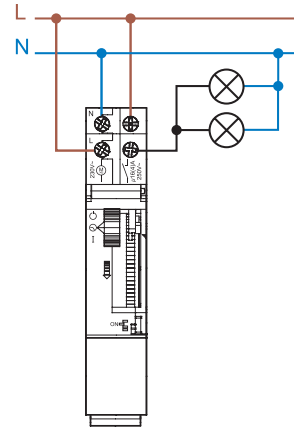

Schalterstellung:
 ○ = Dauernd ausgeschaltet
 ⊖ = Automatikbetrieb
 I = Dauernd eingeschaltet

Typ 12.31

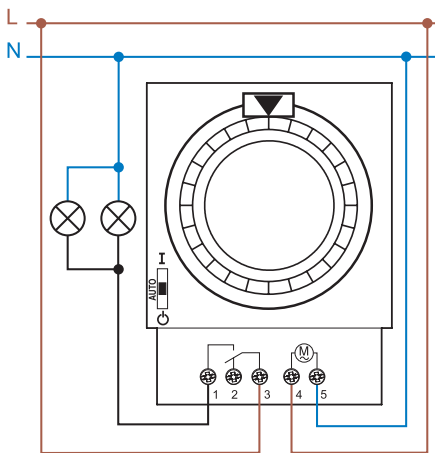

Schalterstellung:
 ○ = Dauernd ausgeschaltet
 AUTO = Automatikbetrieb
 I = Dauernd eingeschaltet

Typ 12.71

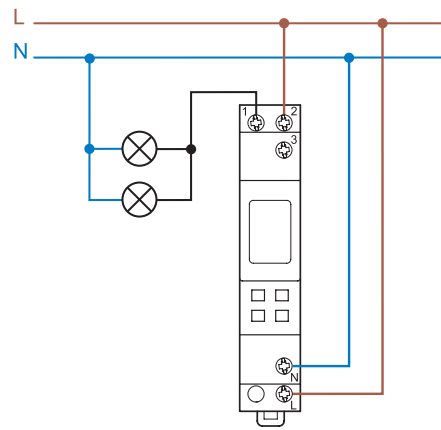

Typ 12.51 und 12.81

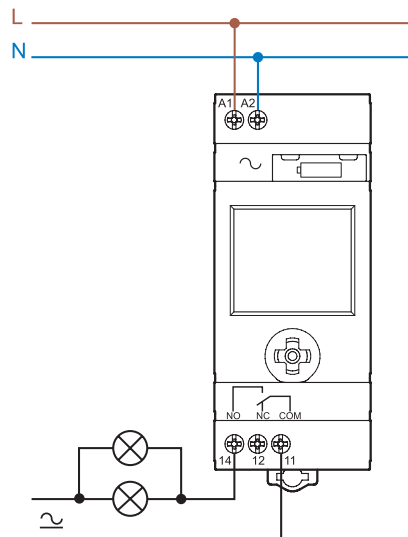

Anschlussbilder

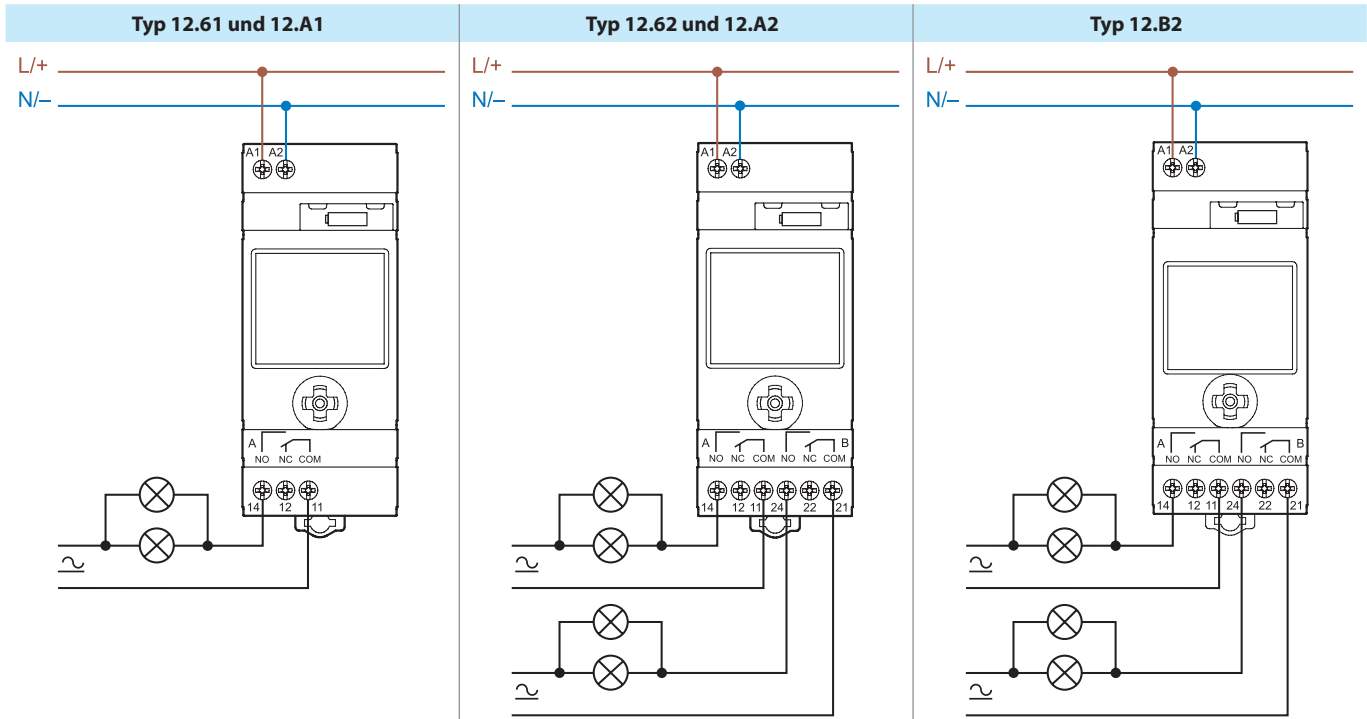

Typ 12.A4

HINWEIS: Alle Ausgänge folgen der gleichen Programmierung

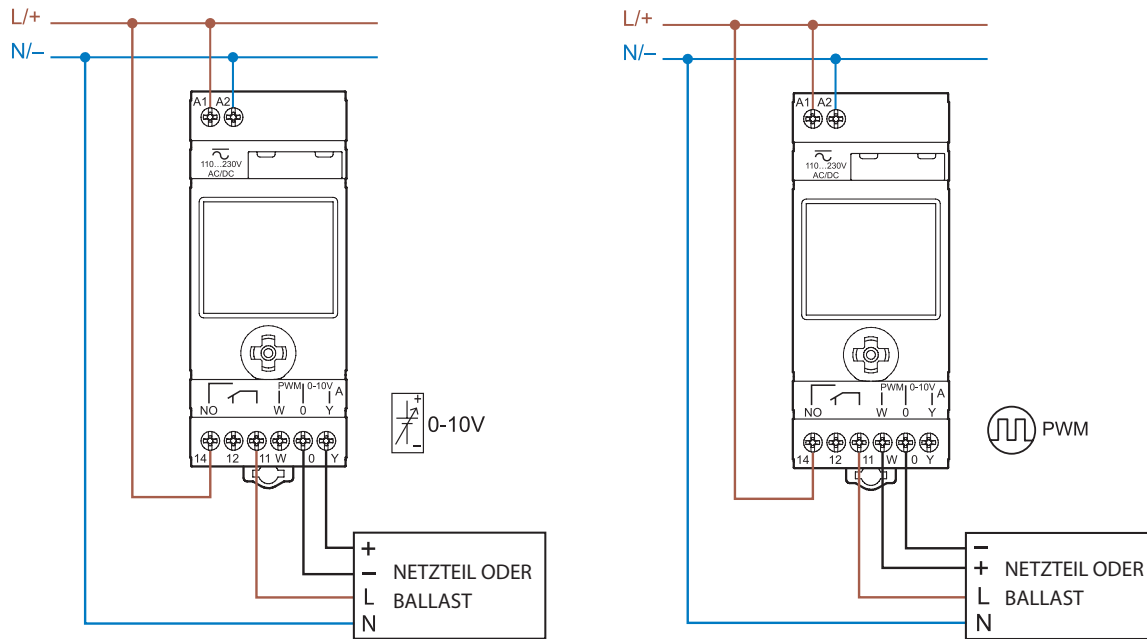

Anschlussbilder

Typ 12.A4 mit 15.11
Anwendungsbeispiel mit Slave-Dimmer Typ 15.11 (Max. 10)

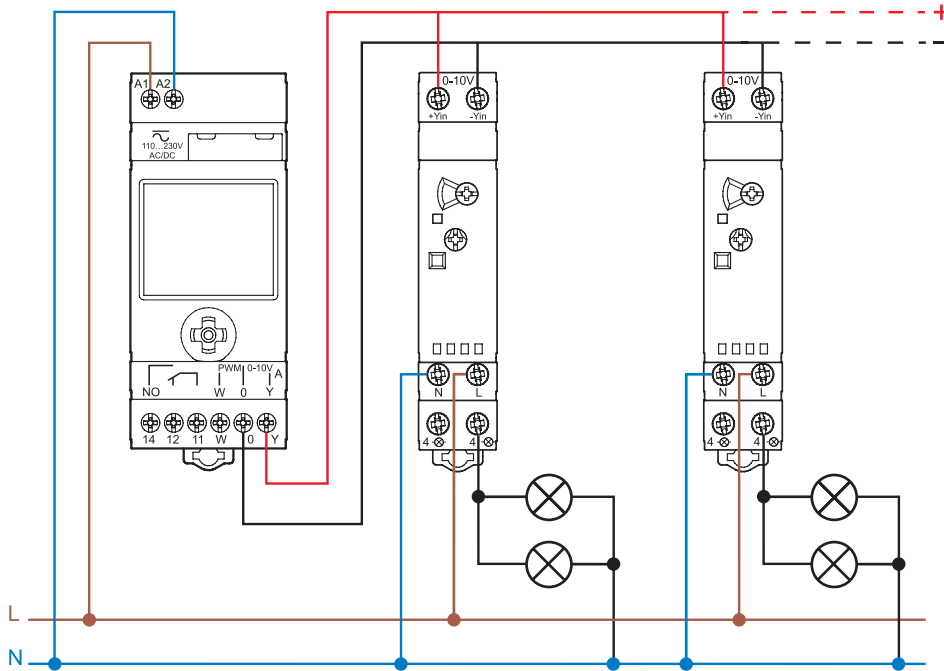

Typ 12.C1
Taster B1 (N am Taster geschaltet)

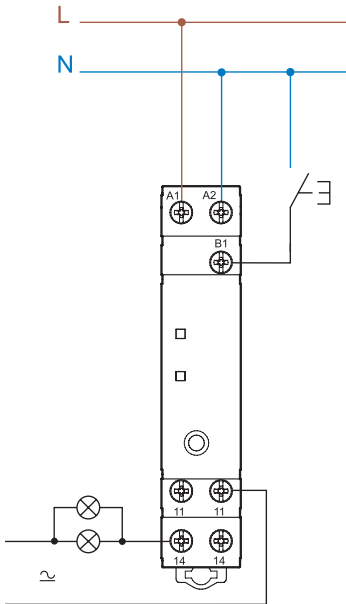

Typ 12.C1
Taster B1 (L am Taster geschaltet)

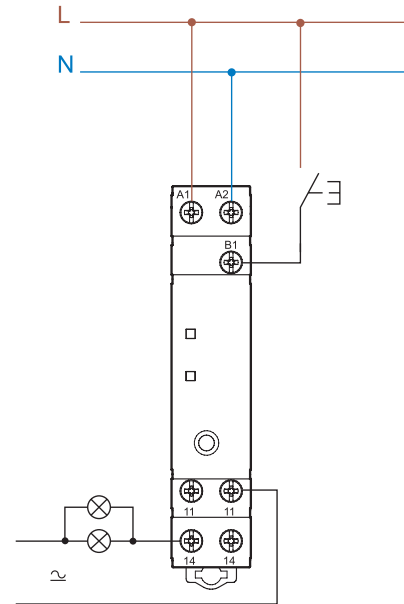

Erweiterungsmöglichkeiten

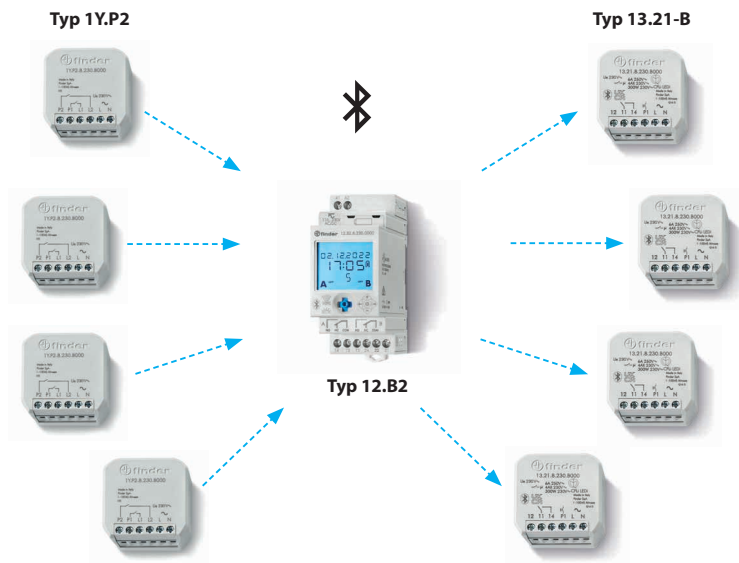

Mit der maximalen Anzahl an Erweiterungen können Sie daraus bis zu 6 Ausgänge und 8 Eingänge machen



In dieser Anwendung können Sie einen Reichweitenverstärker (Typ 1Y.E8) verwenden, um die am weitesten entfernten Geräte zu erreichen.

Unterschiedliche Programmierarten für Typ 12.51, 12.61, 12.62, 12.81, 12.A1, 12.A2, 12.A4, 12.B2

“Smart”

Programmierung über ein NFC fähiges Smartphone mit der Finder Toolbox NFC Android/iOS App.

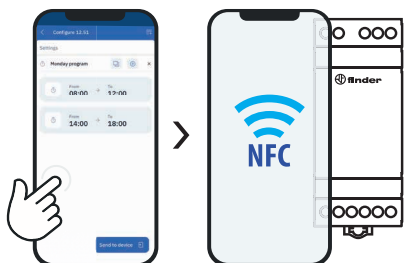

“Classic”

Programmierung über Joystick

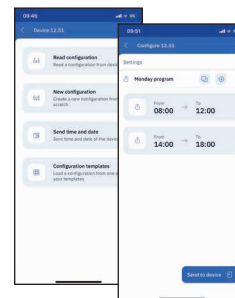

Bluetooth-Programmierung (Nur bei Typ 12.B2 und 12.C1)

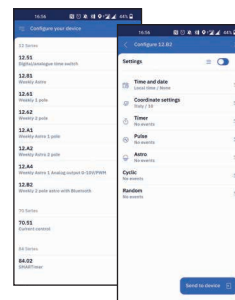
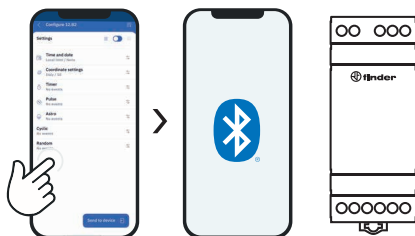

Finder Toolbox für die Programmierung

Sobald die App FINDER Toolbox heruntergeladen und installiert wurde, können Sie ein bestehendes Programm auslesen oder Ihr Gerät mit maximaler Flexibilität programmieren, einzelne Details ändern und die eingestellten Schaltzeiten direkt auf Ihrem Smartphone speichern. Zum Übertragen der Daten berühren Sie einfach die Zeitschaltuhr mit Ihrem Smartphone.

Finder Toolbox für Referenzen

Finder Toolbox stellt alle technischen Datenblätter und Neuigkeiten von Finder zur Verfügung.

Funktionsbeschreibung Typ 12.81

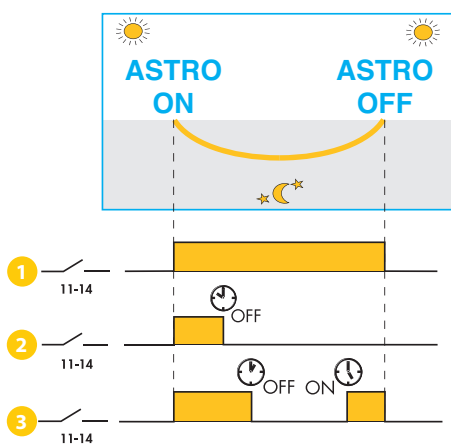

Die Astro-Zeitschaltuhr 12.81 ist in drei verschiedene Funktionsweisen einstellbar:

- 1 Ein- und Ausschalten über die **Astro-EIN** und **Astro-AUS**-Zeiten, je nach geographischen Koordinaten. Diese Zeiten variieren jeden Tag.
- 2 Einschalten über die **Astro-EIN**-Zeit und Ausschalten über die eingestellte Ausschaltzeit OFF . Beispiel: Die Schaufensterbeleuchtung schaltet bei Sonnenuntergang durch **Astro-EIN** ein und um 00:30 Uhr über die eingestellte Ausschaltzeit OFF wieder aus.
- 3 Einschalten über die **Astro-EIN**-Zeit gemäß der "astronomischen" Sonnenuntergangszeit. Ausschalten über die eingestellte Ausschaltzeit OFF , erneutes Einschalten über die eingestellte Einschaltzeit ON (für den Rest der ASTRO-Zeitspanne). Beispiel: Parkplatz-Beleuchtung schaltet bei Sonnenuntergang durch **Astro-EIN** ein, um 23:00 schaltet die Beleuchtung aus OFF . Morgens um 5:00 schaltet sie wieder ein ON und schaltet dann bei Sonnenaufgang automatisch durch **Astro-AUS*** endgültig aus.

* Während der Sommerzeit kann es auftreten, dass die "zeitgesteuerte" Einschaltzeit in die Zeit nach der Astro-AUS-Zeit fällt. In diesem Fall ist die Astro-AUS-Zeit vorrangig und die "zeitgesteuerte" Einschaltzeit wird ignoriert.

Abmessungen

Typ 12.01
Käfigklemmen

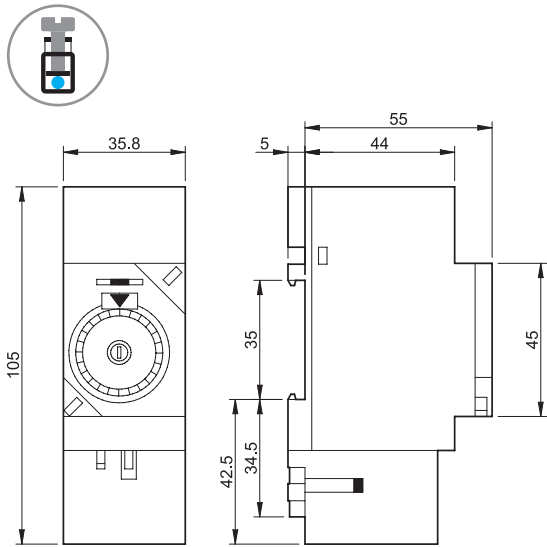

Typ 12.11
Käfigklemmen

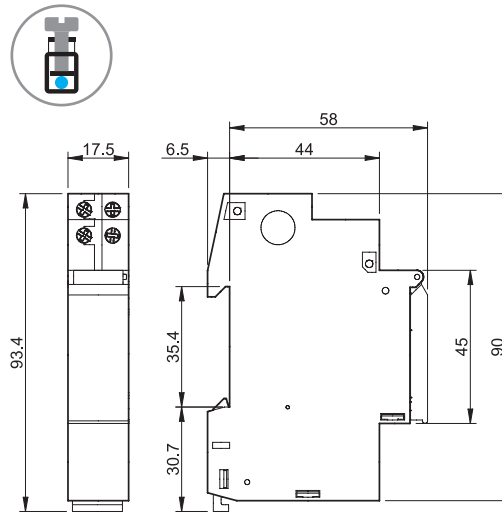

Typ 12.31
Käfigklemmen

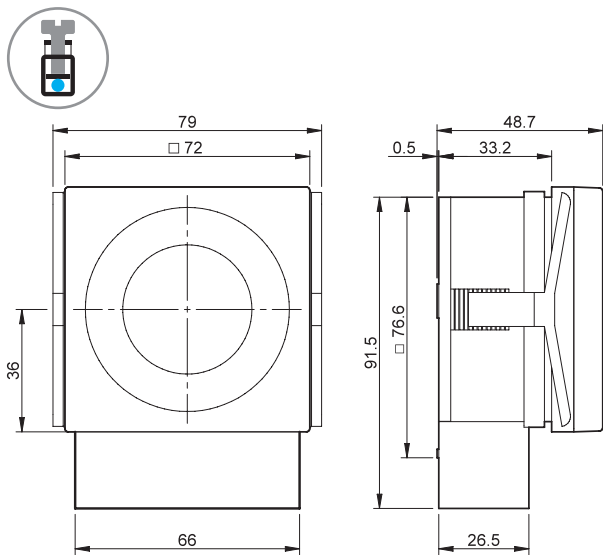

Typ 12.71
Käfigklemmen

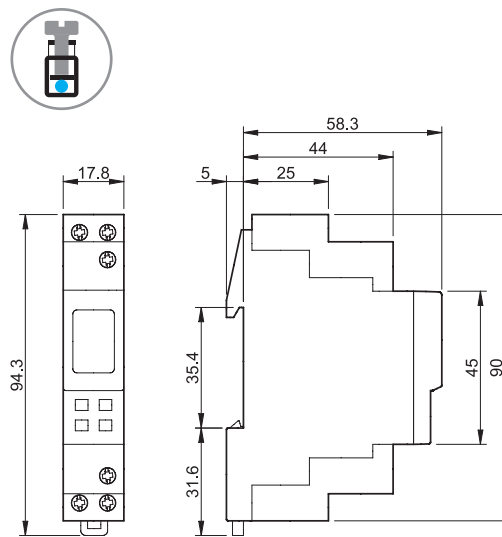

Typ 12.51/12.81
Käfigklemmen

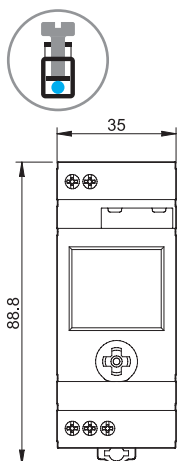

Typ 12.61/12.A1
Käfigklemmen

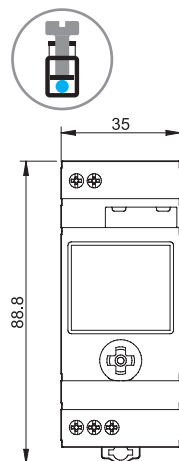

Typ 12.B2
Käfigklemmen

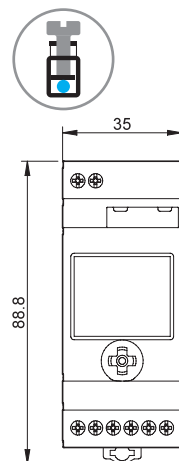

Typ 12.62/12.A2/12.A4
Käfigklemmen

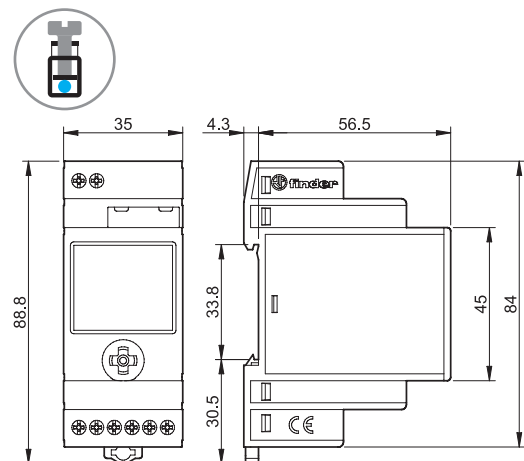

Abmessungen

Typ 12.C1
Käfigklemmen

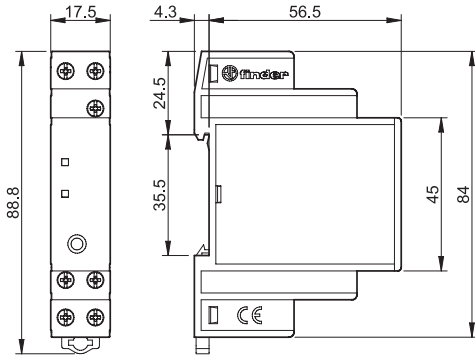

Austausch der Batterie bei Typ 12.51, 12.61, 12.62, 12.81, 12.A1, 12.A2, 12.A4, 12.B2

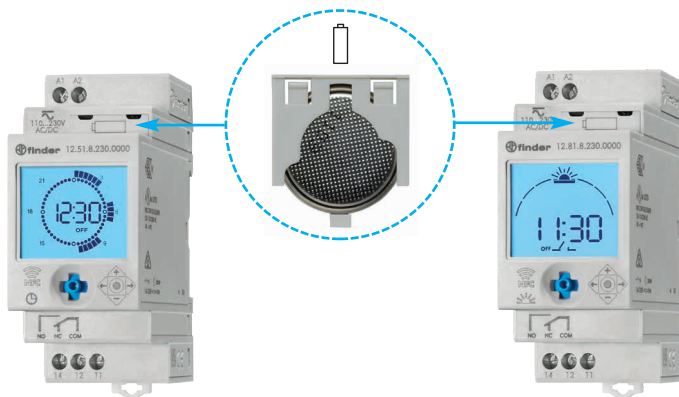

Power-Save-Modus (Energiesparmodus)

Wenn die Spannungsversorgung nicht angeschlossen ist, schaltet die Zeitschaltuhr in den Power-Save-Modus. Das Display wird ausgeschaltet, während die aktuelle Uhrzeit weiter läuft, um eine lange Lebensdauer der eingebauten Backup-Batterie zu gewährleisten.

Durch ein kurzes Drücken des Joysticks kann das Gerät wieder "aufgeweckt" und in den Anzeigebetrieb gebracht werden (das Steckersymbol blinkt). Durch ein weiteres Drücken auf  gelangt man in den Programmier- oder Setup-Modus.

Nach ungefähr 1 Minute Inaktivität wechselt das Gerät wieder in den Power-Save-Modus. Während dem Programmieren oder Set-up ist die Stromaufnahme höher als im Energiesparmodus, wodurch die Batterielebensdauer beeinflusst wird.

In diesem Modus ist die Hintergrundbeleuchtung nicht aktiv. Sie wird durch Drücken des Joysticks nur dann aktiviert, wenn die Spannungsversorgung angeschlossen ist, aber nach ca. 1 Minute Inaktivität wird die Hintergrundbeleuchtung des Displays wieder ausgeschaltet. Um es wieder einzuschalten, genügt ein erneutes Betätigen des Joysticks.

Hinweis: Das Ausgangsrelais funktioniert nur, wenn die Stromversorgung hergestellt ist.



J

Zubehör Typ 12.51, 12.61, 12.62, 12.81, 12.A1, 12.A2, 12.A4, 12.B2



011.01

Befestigungsfuß für Chassismontage, 35 mm breit

011.01

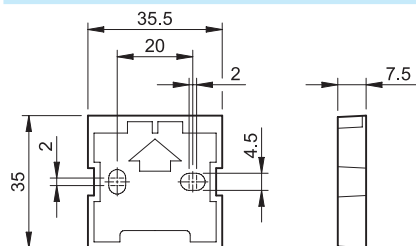

012.BG.8.230

GPS - Außenantenne, dieses Gerät synchronisiert die Uhrzeit und das Datum der 12.B2s, 12.C1 über Bluetooth.
GPS ist für die Länder Russland und Iran ausgeschlossen.

012.BG.8.230

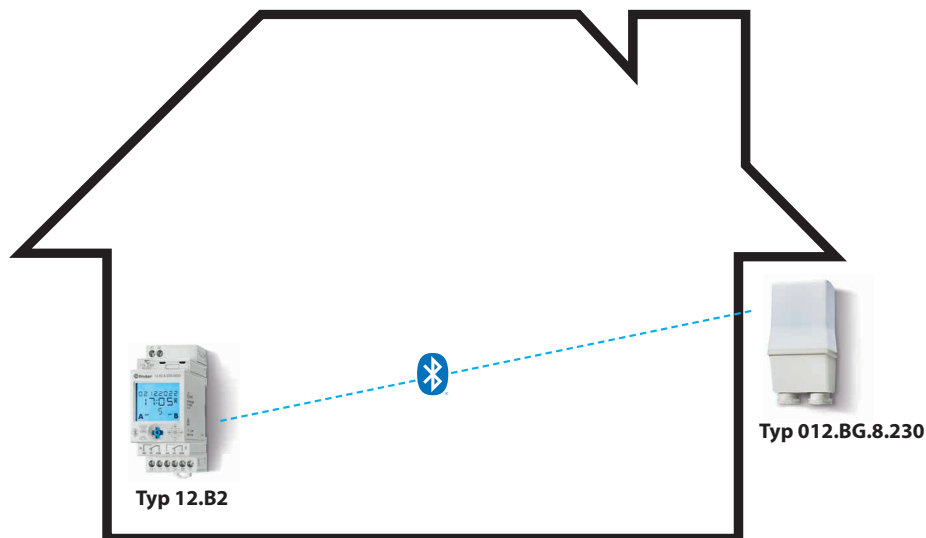
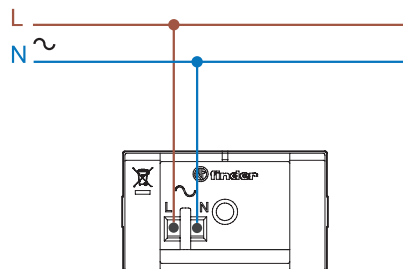
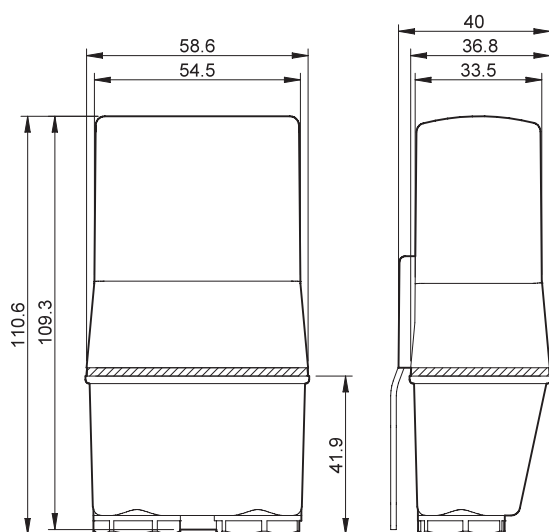

- Die 12.B2 ist für den Einbau in einen Schaltschrank konzipiert, während die externe Antenne für die ständige Zeitsynchronisation sorgt.
- Es gibt keine Begrenzung für die Anzahl der 12.B2 für eine einzelne Antenne, der einzige wichtige Parameter ist die Reichweite des Bluetooth Signals.
- Installieren Sie die Antenne im Freien, in der Nähe eines Fensters oder einer Außenwand.