

# Installations- und Betriebsanleitung

## abalight LED-Panel ROUND-II L

abalight  
lichtinnovationen

**Vor der Installation** bitten wir Sie, diese Installations- und Betriebsanleitung aufmerksam zu lesen und alle Anweisungen sorgfältig zu befolgen, sie ist Bestandteil des Produktes und enthält wichtige Hinweise zur Inbetriebnahme und Handhabung. Die Installation dieser Leuchte darf nur von einer Elektrofachkraft durchgeführt werden. Beachten Sie im Rahmen der Installation die Vorschriften für Arbeitssicherheit und Gesundheitsschutz sowie die Sicherheitsvorschriften für Niederspannungsanlagen gemäß VDE 0100. Vor Beginn der Installationsarbeiten ist der betreffende Anlagenteil, unter Einhaltung der fünf Sicherheitsregeln, freizuschalten. Prüfen Sie die Leuchte vor der Installation auf Transportschäden und nehmen Sie sie im Falle eines offensichtlichen Schadens nicht in Betrieb.

### Anwendungsbereich

Die Panel-Leuchte ist für den Einsatz in Innenräumen vorgesehen. Verwenden Sie diese Leuchte nicht im Außenbereich oder in der Tierhaltung, Luftfeuchtigkeit und atmosphärische Belastungen können zu Fehlfunktionen führen. Der Bereich für die Umgebungstemperatur beträgt  $-20^{\circ}\text{C}$  bis  $+40^{\circ}\text{C}$ .

### Entsorgungshinweise

abalight LED Leuchten und LED Treiber sind RoHS konform, gehören nicht in den Hausmüll und müssen bei einer Sammelstelle für Elektroaltgeräte oder Ihrem Fachhändler abgegeben werden.

### Haftungsausschluss

Bei Schäden, die durch Nichtbeachtung der Bedienungsanleitung verursacht werden, erlischt jeglicher Gewährleistungsanspruch. Bei Nichtbeachtung der Hinweise und unsachgemäße Bedienung wird für Folge-, Sach- und Personenschäden keine Haftung übernommen.

### Referenzen / Verweise

Technische Änderungen sind vorbehalten. Vergewissern Sie sich, dass Sie immer den neuesten Stand der Informationen verwenden. Aktuelle Informationen finden Sie unter [www.abalight.de](http://www.abalight.de).



2700K-3000K-3500K-4000K-5000K

### Einstellung der Farbtemperatur

Verwenden Sie den Wahlschalter, der sich hinter der Blende befindet, um die Farbtemperatur einzustellen.



14W-16W-18W-20W

### Einstellung der Leistung

Verwenden Sie den Wahlschalter, der sich hinter der Blende befindet, um die Leistung (Wattzahl) einzustellen.

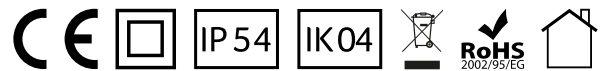

abalight LED-Panel ROUND-II L

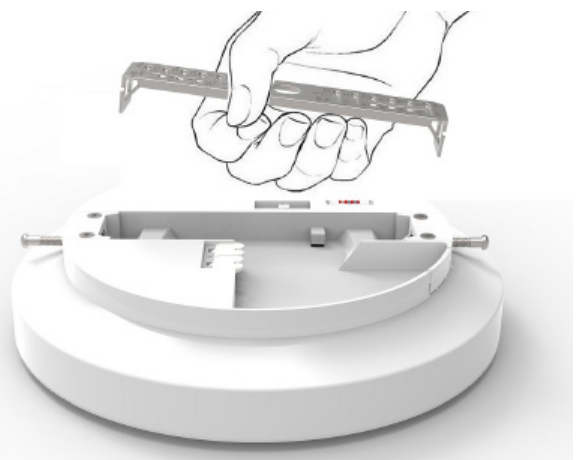

1. Ziehen Sie die Halterung vor der Installation heraus.

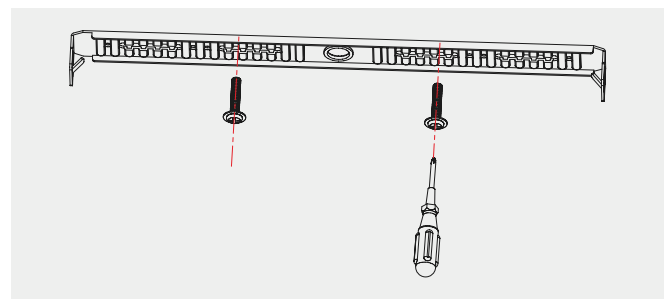

2. Schrauben Sie die Montagehalterung an die Decke.

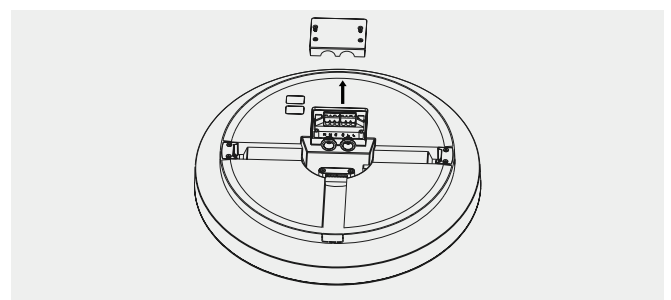

3. Entfernen Sie die wasserdichte Abdeckung mit einem Schraubendreher.

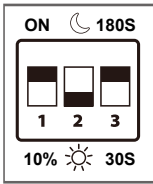

**PIR Sensor Einstellung**  
(nur für ROUND-II-L-OW-Sensor)

**Schalter 1 – Dimmfunktion nach letzter Bewegung**

**10 %:** Die Leuchte bleibt mit 10 % Helligkeit eingeschaltet.

**ON:** Die Leuchte wird vollständig ausgeschaltet.

**Schalter 2 – Sensormodi**

**Sonne:** Die Leuchte schaltet sich unabhängig vom Umgebungslicht bei Bewegung ein (Tagmodus).

**Mond:** Die Leuchte schaltet sich nur ein, wenn Bewegung erkannt wird und kein Umgebungslicht vorhanden ist (Nachtmodus).

**Schalter 3 – Automatische Abschaltzeit**

**30s:** Die Leuchte schaltet sich 30 Sekunden nach der letzten Bewegung aus.

**180s:** Die Leuchte schaltet sich 180 Sekunden nach der letzten Bewegung aus.

**PIR Sensor Erfassungsbereich**

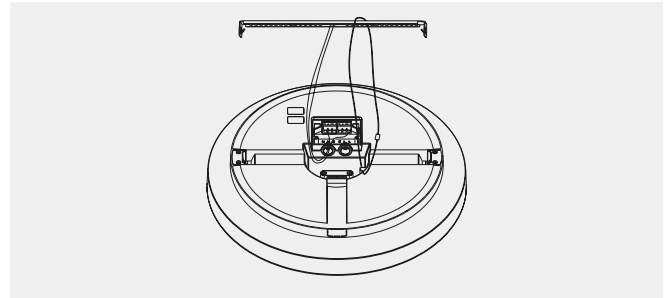
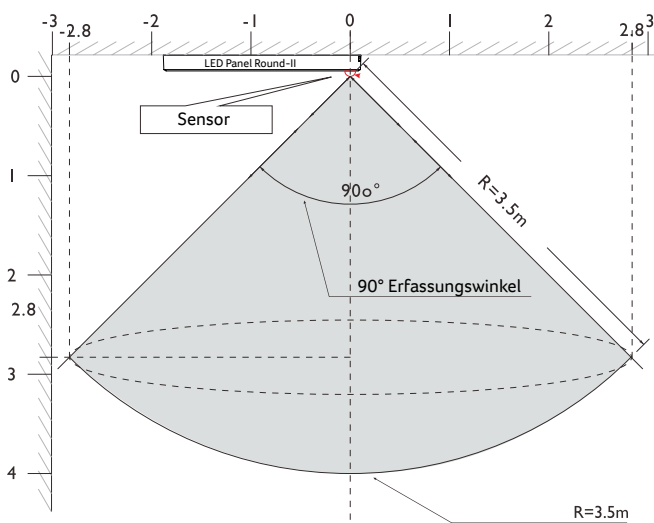

4. Führen Sie das Sicherheitsseil durch die Öse der Lampe und verbinden Sie das Stromkabel mit der Lampenanschlussklemme durch die Kabelführung und verschließen Sie die wasserdichte Abdeckung.

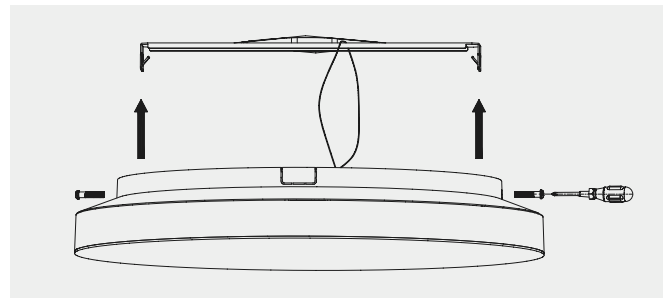

5. Drücken Sie die Leuchte in Pfeilrichtung nach oben, sodass die Federclips an beiden Enden in die Montagehalterung einrasten. Sichern Sie die Seitenschrauben und schalten Sie die Stromversorgung ein, um die Leuchte einzuschalten.

abalight GmbH  
Daruper Straße 2  
D-48727 Billerbeck  
Germany

Tel +49 (0) 2543 21 88 98 -0  
Fax +49 (0) 2543 21 88 98 -19  
info@abalight.de

www.abalight.de