

Installations- und Bedienungsanleitung

LED - Sicherheitsleuchte

Abb. 1



Abb. 2



Abb. 3



Abb. 4

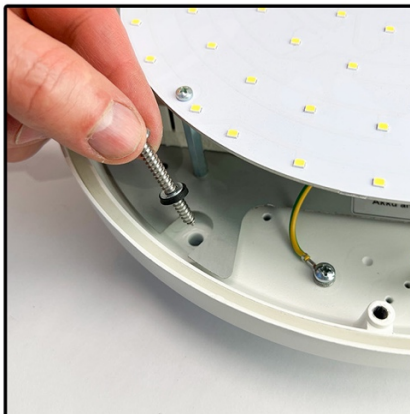

Abb. 5

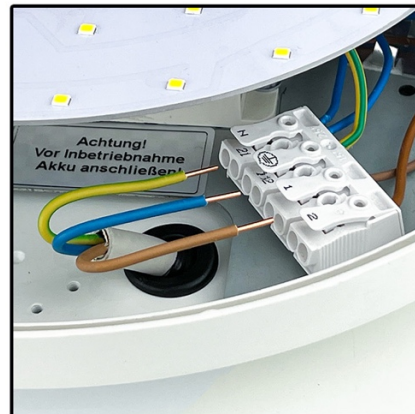

Abb. 6

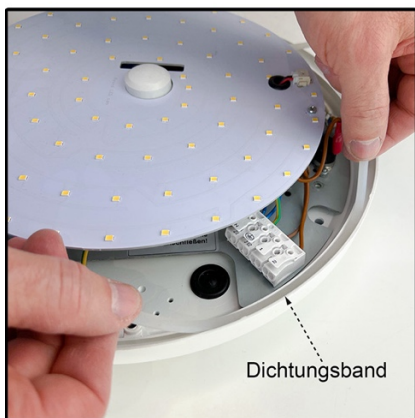

Bohrplan:

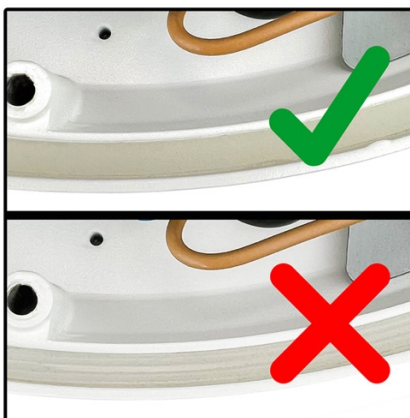
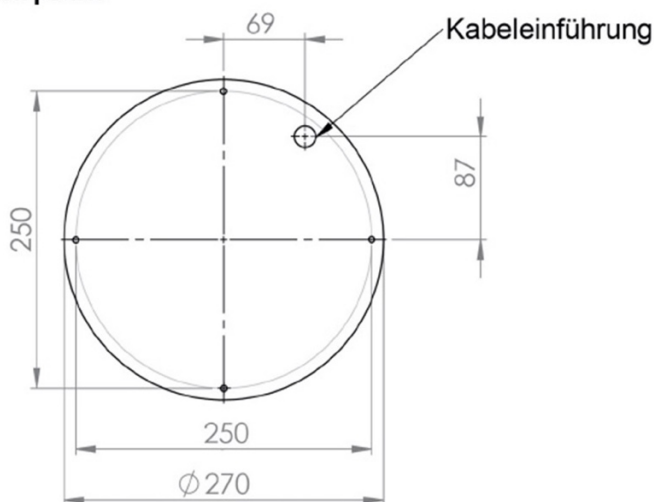

1. Abdeckung abnehmen, geg. Vorher Verschlusschrauben lösen (Abb. 1).
2. Leuchten an den vorgegebenen Stellen mit den beiliegenden Schrauben und aufgefädelten Gummidichtscheiben an der vorgesehenen Montageebene befestigen (Abb. 2).
3. Elektrischen Anschluss gemäß umseitigem Anschlussplan vornehmen (Abb. 3).
4. Dichtungsband gemäß der geriffelten Seite nach (Abb. 5) unten in den Gehäuserand einlegen (Abb. 4).
5. Gehäuse wieder ordnungsgemäß verschließen.

Wichtig! Um volle Schutzart zu gewährleisten, müssen alle Schrauben verwendet oder alle unbenutzte Befestigungsbohrungen verschlossen werden! Vor dem Aufsetzen der Abdeckung die Lage des Dichtungsbandes noch einmal kontrollieren.

Achtung! Nach der Montage den beigegefügt QR-Code auf der Leuchte außen seitlich sichtbar anbringen.

Installations- und Bedienungsanleitung

LED - Sicherheitsleuchte

Allgemein

Lesen und beachten Sie diese Anweisung bitte sorgfältig, um einen sicheren und zuverlässigen Betrieb des Gerätes zu gewährleisten. Bewahren Sie die Anweisung anschließend gut auf, um Prüfergebnisse zu protokollieren oder ggf. auftretende Fragen beantworten zu können.

Montage

Die Leuchte ist zur Verwendung in Innen- sowie Außenräumen geeignet. Die Versorgungsbox ist mit einer, über ein Funksignal überwachbaren, Autotest Einzelbatterieelektronik ausgerüstet und geeignet zur Verwendung nur in Innenräumen. Die Leuchte kann auf ebenen Wänden waagrecht und die Versorgungsbox auf ebenen Flächen, Wänden oder Decken senkrecht oder waagrecht montiert werden. Kabeleinführungen sind so herzustellen, dass diese durch die beiliegenden Kunststofffüllen verschlossen werden. Ein Eindringen von Fremdkörpern und Feuchtigkeit ist der Schutzart entsprechend zu verhindern.

Anschluss

Die Betriebsart kann über den Anschluss der Netzleitung bestimmt werden:

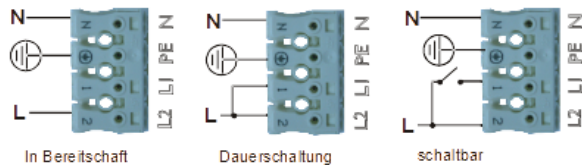

Die Reihenfolge der Netzspannungsbezeichnung kann von der hier gezeigten Darstellung abweichen. Nach dem Anschluss an das Netz wird der Inbetriebnahmetest gestartet und an der LED der Statusanzeige angezeigt (siehe Testbetrieb).

Testbetrieb

Die Elektronik führt folgende, nach den gültigen Vorschriften durchzuführende Tests der Betriebsfunktion selbsttätig durch:

- Inbetriebnahmetest: Die Inbetriebnahme wird durch den Anschluss an das Stromnetz eingeleitet, bei der die Batterie 24 Stunden lang geladen wird. Eine Unterbrechung der Stromversorgung setzt den Zähler auf Null zurück. Nach 24 Stunden wird die Leuchte einem Dauertest über die Nennbetriebsdauer unterzogen. Unmittelbar danach folgt eine weitere 24-stündige Ladezeit.
- Funktionstest: Ein 5-sekündiger Funktionstest wird einmal wöchentlich durchgeführt.
- Dauertest: Ein Dauertest wird, automatisch nach 52 Wochen, über die volle Nennbetriebsdauer durchgeführt.

Statusanzeige LED – Prüftaster

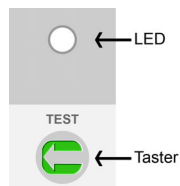

- grün dauerhaft
- grün langsames Blinken
- grün schnelles Blinken
- grün Wechselblinken
- grün zügiges Blinken
- rot dauerhaft
- rot langsames Blinken
- rot schnelles Blinken
- rot Wechselblinken
- Alles OK / mit Netzwerk Verbunden
- Dauertest läuft
- Funktionstest läuft
- Notlichtblockierung aktiv
- Wirelessverbindung wird aufgebaut
- Leuchtmittelfehler
- Akkufehler
- Stromkreisfehler Notbeleuchtungstreiber
- Sucht nach Wirelessnetzwerk
- rot / grün Identifizierungsblinken: Die Statusanzeige LED blinkt 8x, um die Anzahl der Zigbee Geräte anzuzeigen. Rot = 0; Grün = 1
- LED aus: Ruhemodus; Notbetrieb; erweiterter Notbetrieb

Hinweis:

Langsames Blinken:

Die Statusanzeige LED blinkt 1x pro Sekunde.

Schnelles Blinken:

Die Statusanzeige LED blinkt 5x pro Sekunde.

Wechselblinken:

Die Statusanzeige LED blinkt 2x zügig und 1x langsam für 1 Sekunde.

Zügiges Blinken:

Die Statusanzeige LED ist ca. 0,1 Sek. an und dann ca. 2 Sek. aus.

Identifizierungsblinken:

Die Statusanzeige LED blinkt 8x (rot oder grün) und pausiert dann für 2 – 10 Sekunden

Manueller Test

Durch kurzes Drücken des Prüftasters wird ein manueller Test ausgelöst. Bei einer Bereitschaftsleuchte geht das Licht an und die Statusanzeige LED signalisiert durch schnelles Blinken einen Funktionstest.

Leuchte zurücksetzen

Halten Sie den Prüftaster für mindestens 3 Sekunden gedrückt, um die Leuchte zurückzusetzen. Die Leuchte entkoppelt sich anschließend und kann wieder neu verbunden werden. Bitte beachten Sie die Auswirkung auf Ihr Netzwerk (z.B. bei der Entkoppelung von Routern / siehe H1-SEMM Handbuch).

Es kann bis zu zwei Minuten dauern, bis die Status LED der Leuchte zu blinken beginnt (Blinkfrequenz abhängig vom Typ) und somit signalisiert, dass die Leuchte erfolgreich zurückgesetzt wurde.

Akkuwechsel

Wenn die Brenndauer der Leuchten von 180 Minuten für 3-Stunden-Betrieb unterschritten wird, müssen die Akkus ausgetauscht werden. Bei Notlichtelementen mit integriertem Selbsttest wird dies angezeigt. Es dürfen nur Original-Akkus des Notlichtmodul-Herstellers verwendet werden.

Es sind für Unterhalt und Kontrolle die Vorschriften und Normen für Notleuchten am Montageort zu beachten. Vor dem Öffnen der Abdeckung muss folgende Arbeitsweise eingehalten werden:

1. Die Versorgungsbox von der Netzspannung trennen.
2. Abdeckung entfernen.
3. Akku vom Notlichtelement trennen (Stecker ausziehen)

Die Notleuchten mit Notlichtelementen müssen regelmäßig kontrolliert werden.

Sicherheitsrichtlinien

Installation, Anschluss und Inbetriebnahme dieser Leuchte hat gemäß aller gültigen nationalen Sicherheitsbestimmungen und Installationsrichtlinien zu erfolgen. Die Arbeiten sind durch eine im Bereich Elektrotechnik qualifizierte & ausgebildete Person auszuführen. Jeder Betrieb der Leuchte abweichend von den in dieser Anleitung genannten Vorgaben sowie jede Änderung an der Leuchte oder in der Schaltung der Leuchte schließt alle möglichen Ersatzansprüche und -leistungen aus und kann die Funktion und die Sicherheit der Leuchte beeinträchtigen.

Garantie

Auf unsere Produkte gewähren wir eine 2 jährige Garantie. Diese Garantieleistung tritt nur in Kraft, wenn die Leuchte / die Box unverändert blieb und entsprechend der Betriebsanleitung angeschlossen und eingesetzt wurde. Aufgrund der Langlebigkeit des Leuchtmittels umfasst die Garantie auch die Funktion des Leuchtmittels. Ausgenommen von der Garantie sind jedwede Schäden aufgrund mechanischer Belastung.

Der Akku ist ein Verschleißteil. Auf den Akku gewähren wir eine einjährige Garantie, wenn dieser nachweislich innerhalb des angegebenen Temperaturbereichs eingesetzt wurde.

Die folgenden Angaben werden nur zum Zweck der Anleitung gegeben und führen zu keiner vertraglichen Bindung:

Die Qualität der Akkus stellt sicher, dass bei Einhaltung der angegebenen Temperaturen mit einer Nutzungsdauer von mehr als vier Jahren gemäß den gültigen DIN / EN / VDE Normen gerechnet werden kann.

Lagerung und Pflege

Die Leuchte darf maximal 6 Monate ohne Benutzung gelagert werden. Danach muss der Akku nachgeladen werden. Andernfalls kann nicht garantiert werden, dass die Leuchte die volle Nennbetriebsdauer erreicht.

Um die Leuchte zu reinigen mit einem feuchten Tuch über das Gehäuse wischen. Keine scharfen Reinigungsmittel oder Scheuermilch verwenden.

Technische Daten

Leuchte + Box	Excella 360 Zigbee 3H
Leuchtmittel Leuchte	75 * LED
Nennspannung	230VAC 50/60Hz
Anschlussleistung DS	max. 25,0VA
Leistung Ladung BS	max. 8,4VA
Lichtleistung Netzbetrieb	15W
Lichtleistung Notbetrieb	5W
Akkuspannung	6,4V
Kapazität	4,8Ah
Ladestrom	300mA
Ladezeit (80%)	< 16 Stunden
Akkutyp	LiFePO4
Nennbetriebsdauer	3h
Lichtstromfaktor BLF	80%
Temperaturbereich	+5°C bis +45°C
Luftfeuchte	max. 60%
Gehäuse Material Leuchte	Alu Druckguss / Kunststoff
Schutzklasse Box	I
Schutzart	IP65

Wir behalten uns das Recht vor, die Produkte ohne Mitteilung zu verändern.