

ST-A L/PE-OUT/9012

LTS

Stromschienen ONETrack | Anbau | L-Verbinder für 3-Phasen-Stromschiene Anbau

21.10.2018

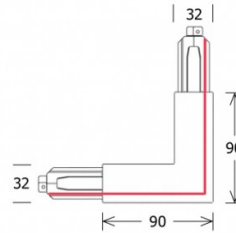

Allgemein

Flexibles Lichtmanagement und Stromführung. Das ONETrack Stromschienensystem gibt es für Anbau- und Einbaumontage, jeweils mit integrierten Busleitern. Das vielseitige Angebot an Verbindern und Abhängungen ermöglicht eine flexible und gezielte Beleuchtung.

Technische Daten

L-Verbinder mit Schutzleiter außen und Einspeisung, Material: Polycarbonat, kupferlegierte Kontakte, max. elektrische Belastung: Wechselstromnetz 3.6 kVA, Drehstromnetz 3 x 3.6 kVA = 10.8 kVA, Nennstrom und Nennspannung: 16 A / 440 V (1 A / 50 V AC FELV)

CE ENEC

Farbe

schwarz, weiß, grau

Befestigung

werkzeuglose Einrastbefestigung

Versorgung

Schraubkontakte

Versorgungsspannung: 220 - 240 V / 50 Hz

Abmessungen

Länge: 90 mm

Breite: 32 mm

Höhe: 38 mm

Gewicht 0.192 kg

Zubehör

ONETrack

ACHTUNG

Alle durchzuführenden Installationen sind nur durch Fachpersonal auszuführen. Schalten Sie die Anlage vor der Installation/Montage aus. Beachten Sie die nationalen Installationsvorschriften. Der Endverbraucher und/oder Installateur übernimmt die volle Verantwortung für die elektrische, mechanische und thermische Kompatibilität des Stromschienensystems in Bauten und für dessen Anwendungsbereiche, das dort installiert und für das verwendete Befestigungsmaterial. Überschreiten Sie niemals die angegebene maximale Belastung der Stromschiene und halten Sie die angegebenen Befestigungsabstände während der Schienenmontage ein. Die Stromschiene und die dazugehörigen Komponenten und Adapter können nicht zusammen mit Zubehör ohne Qualitätsgütezeichen verwendet werden. Für die ONETrack Stromschiene können nur die passenden ONETrack Verbinder eingesetzt werden.

WARNING

All the installation and replacement operations must be done by specialized personnel only. Exclude voltage plant. Please respect national installation regulations. The final user and/or the installer will take the responsibility of ensuring electric, mechanical and thermal compatibility of the system against the structures on which it will be mounted and against the devices connected to it. Do not exceed the listed loading indicated in the relevant section and respect the fixing distances during the track mounting.

The track, its components and also the adapters can't be used with accessories without the Quality Mark. On ONETrack one can only use ONETrack connectors.

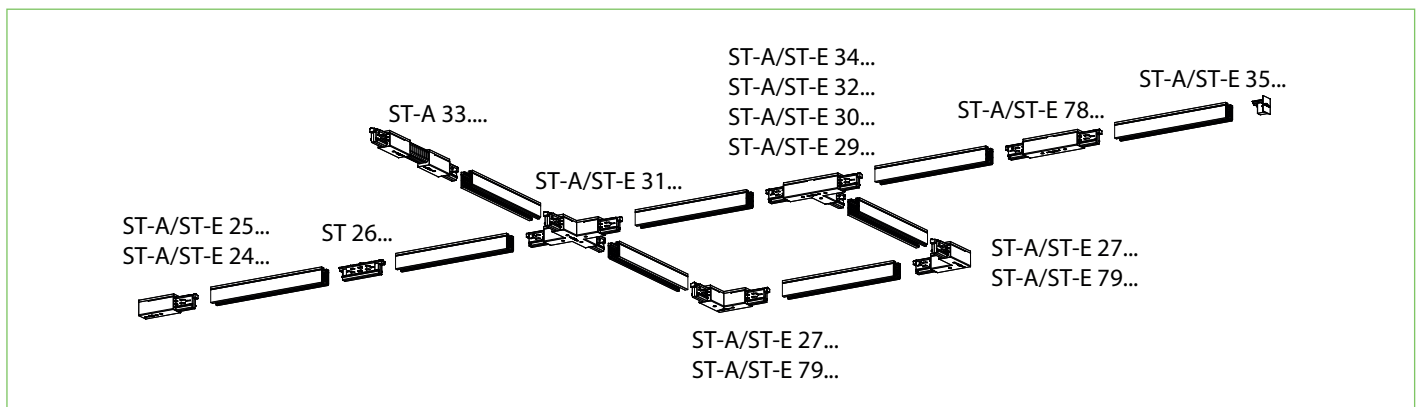

Ein mechanischer Schlüssel im Profil der Schiene gewährleistet den richtigen Anschluss der jeweiligen Verbinder. Ebenso haben End- und Stromverbinder einen mechanischen Schlüssel (siehe Abbildung unten), der bei der Auswahl der richtigen Komponente beachtet werden muss. Die Position des Schlüssels ist bei den entsprechenden Abbildungen der Komponenten rot gekennzeichnet.

There is a mechanical key on the outline of the track to guarantee the right connection of the multiple pieces of the track. Also end feeders and connection joints have a mechanical key (see sketch below) that must be taken into account in order to choose the right component. In the sketches of these components the key positions are highlighted with a red line.

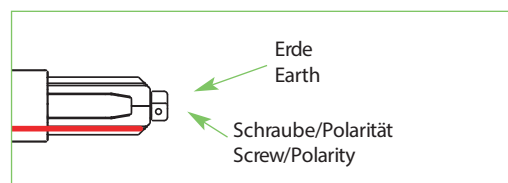

Hinweis zur Sicherheit von Produkten und Installation:

LTS erlaubt die Verwendung des ONETrack Stromschienensystems nur in Verbindung mit ONETrack Komponenten. Alle Komponenten müssen entsprechend den Installationsanweisungen verbaut werden. Die Herstellerfirma ist nicht verantwortlich für die Sicherheit und Funktionalität des Systems bei Verwendung von Fremdteilen oder bei Abweichung von den Installationsanweisungen. In solchen Fällen hat der Anwender die elektrische, mechanische und thermische Funktion des Produkts und der damit verwendeten Komponenten zu gewährleisten.

Safety warnings for products and installation:

LTS allows to use only ONETrack components in applications where ONETrack track system is used. These components must be installed according to the installation instructions. The company as a manufacturer is not responsible for the safety and functioning of the system, if parts not belonging to it are used or if any deviation from the installation instruction occurs. It is then the user's responsibility to ensure the electrical, mechanical and thermal compatibility between the product and the fixtures used with it.

3-PHASEN-STROMSCHIENE + STEUERSIGNAL

3-PHASE TRACK + CONTROL SYSTEM

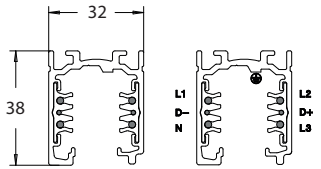

Anbauschiene ST-A...
Surface-mounted track ST-A...

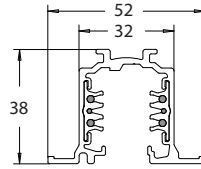

Einbauschiene ST-E...
Recessed track ST-E...

Das LTS ONETrack System ist ein gemischtes 3-Phasen-System mit zwei zusätzlichen Leitern für die Steuerung eines allgemeinen Datensignals (z. B. DALI, DMX, ION, EIB, usw.). Das System ist zertifiziert nach EN 60570 und darf nur von qualifiziertem Fachpersonal installiert werden. Es gibt verschiedene Möglichkeiten das System zu installieren: direkt an der Decke (unter Verwendung der Langlöcher, die sich in der Schiene befinden (Abb. 1), mit der Befestigungsklammer (ST-A 23/S-9000-131) oder mit den Drahtseilabhängungen (ST-A 28, ST-A L 23/9000-KIT4/...). Die maximale Tragfähigkeit der Schiene darf gemäß Abb. 2 nicht überschritten werden. Die Verkabelung muss nach dem Schaltplan in Abb. 3 erfolgen.

The LTS ONETrack System is a 3-phase mixed system with two additional conductors intended to manage a general data signal (for example DALI, DMX, ION, EIB, etc.). The system is EN 60570 certified and its installation must be accomplished by highly qualified person. There are different installation systems: directly on ceiling (using the fixing holes on the track according to pic. 1), with the fixing clamp (ST-A 23/S-9000-131) and the wire-rope suspensions (ST-A 28 and ST-A L23/9000-KIT 4/...). Do not exceed the maximum loads according to pic.2.

During the electrical wiring the scheme (pic. 3) must be followed.



Abb. 1 Position der Schlitz
Pic. 1 Needlepoints position



Abb. 2 Tragfähigkeit
Pic. 2 Load scheme

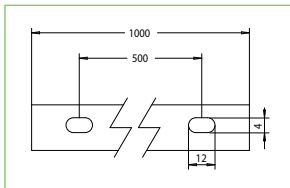

Abb. 3 Schaltplan
Pic. 3 Electrical scheme

Die Schienen mit den Längen 1000/2000/3000/4000 mm werden mit integrierten Kupferleitern nach Vorgabe der geltenden Sicherheitsvorschriften geliefert. Wenn die Schiene bei der Installation gekürzt werden muss, müssen die vier Leiter L1/L2/L3/N nach dem Abschneiden mit dem Schneidewerkzeug (ST S-9000/T) um mindestens 5 mm gekürzt werden, so dass die korrekten Abstände zu Luft, Oberfläche und spannungsführenden Teilen eingehalten werden (Abb. 4 und 5).

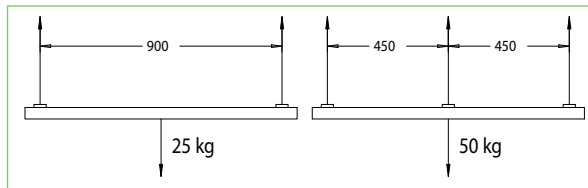
The tracks with lengths 1000/2000/3000/4000 mm are provided with the copper conductors already recessed, in compliance with the relevant safety standard. If it is necessary to shorten the track during installation, after the cut is necessary to use the cutting tool (ST S-9000/T) to recess the four conductors (L1/L2/L3/N) at least of 5 mm so that the correct air, surface and electrical distances are respected (pic. 4 and 5).

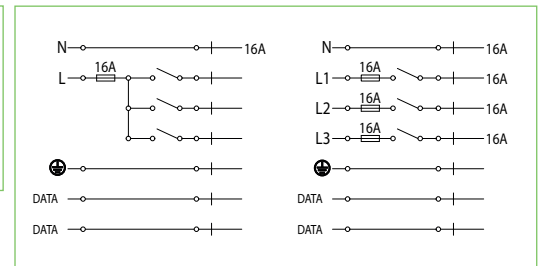
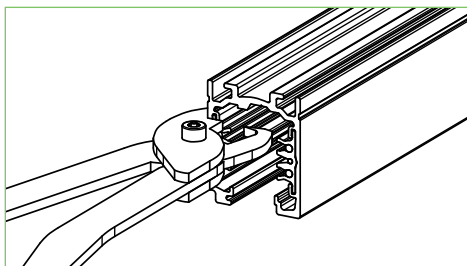

Abb. 4 Kürzen der Leiter
Pic. 4 Reccessing track conductors

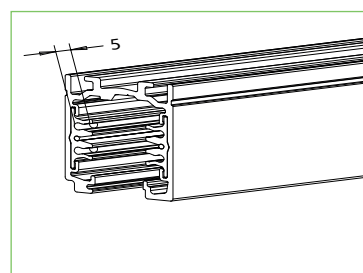

Abb. 5 Mindestlänge Kürzung
Pic. 5 Minimum recessing