

Technisches Datenblatt

Anschlussgewinde-Dichtring, metrisch

Artikelnummer: 2030024



Anschlussgewinde-Dichtring geeignet für alle Kabelverschraubungen aus Kunststoff mit metrischem Anschlussgewinde nach DIN EN 60423 bzw. ISO 68. Die Innendurchmesser der Dichtringe sind so ausgelegt, dass diese unverlierbar vormontiert werden können.



PE Polyethylen

Stammdaten

Artikelnummer	2030024
Bezeichnung 1	Anschlussgewindedichtring
Hersteller	OBO
Dimension	M40
Werkstoff	Polyethylen
Kleinste VK-Einheit	100
Mengeneinheit	Stück
Gewicht	0,2 kg
Gewichtseinheit	kg/100 St.
CO Fußabdruck (GWP) Cradle-to-Gate	0,0044 kg COe / 1 Stück

Abmessungen

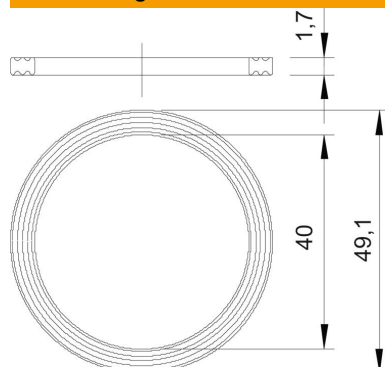

Maß D1	49,1 mm
Maß D2	40 mm
Maß t	1,7 mm

Technisches Datenblatt

Anschlussgewinde-Dichtring, metrisch

Artikelnummer: 2030024



Technische Daten

Ausführung	Flachdichtring
Geeignet für Gewindemaß metrisch	40
Innendurchmesser	40 mm