

TP-206KK1-CF-H1141-L150

Temperaturerfassung – Fühler

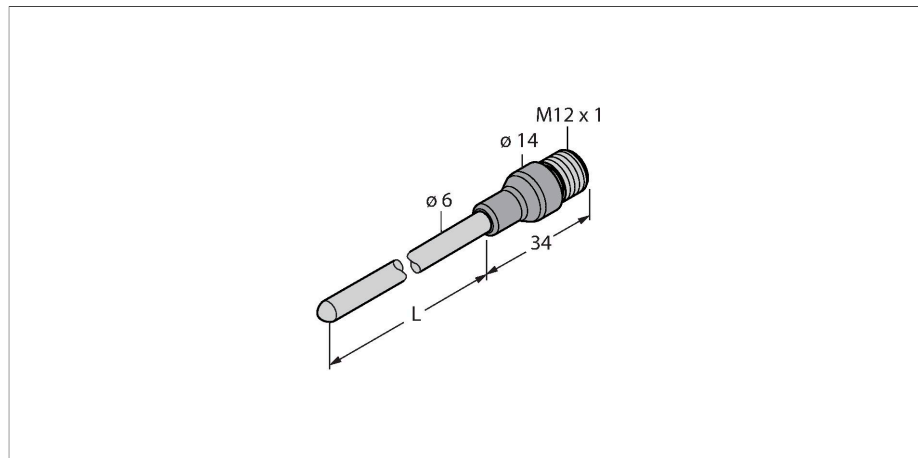

Merkmale

- Thermoelement nach DIN EN 60584
- vibrations- und erschütterungsfest
- anschließbar an TS720, IM34 oder IME-TI
- Max. Temperatur Stecker: 120 °C
- 2-Leiter-Technik
- Prozessanschluss: Klemmringverschraubung
- Biegbarer Fühler (min. Biegeradius: 3x Außendurchmesser)

Anschlussbild

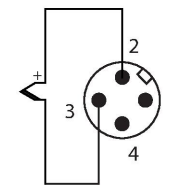

Technische Daten

Typ	TP-206KK1-CF-H1141-L150
Ident-No.	100017084
Temperaturbereich	
Messbereich	-40...1100 °C
Messbereich	-40...2012 °F
Genauigkeit	Klasse 1
Messelement	Thermoelement Typ K, DIN EN 60584
Eintauchtiefe (L)	150 mm
Schutzart und -klasse	IP67
Ausgangsfunktion	Zweidraht
Umgebungsbedingungen	
Umgebungstemperatur	-40...+85 °C
Lagertemperatur	-40...+85 °C
Mechanische Daten	
Gehäusewerkstoff	Metall/Kunststoff, Inconel 600/Nylon
Sensormaterial	Metall, Inconel 600
Prozessanschluss	für Klemmringverschraubungen, Schutzrohre oder zur Direktmontage
Elektrischer Anschluss	Steckverbinder, M12 x 1
Referenzbedingungen nach IEC 61298-1	
Temperatur	15...+25 °C
Luftdruck	860...1060 hPa abs.
Luftfeuchtigkeit	45...75 % rel.
Hilfsenergie	24 VDC

Funktionsprinzip

Thermoelemente finden ihre Anwendung in der Erfassung und Überwachung von Temperaturen, um einen Prozess zu optimieren und zu kontrollieren. Typische Anwendungen findet man im Maschinen- und Anlagenbau sowie in der Prozessindustrie. Das Kernelement des Temperaturfühlers ist ein Paar metallischer Leiter aus unterschiedlichen Materialien, die an einem Ende verbunden sind. Aufgrund des thermoelektrischen Effektes liefert das Thermoelement eine von der Temperatur abhängige Spannung.

Montagezubehör

CF-M-6-G1/4-A4

9910483

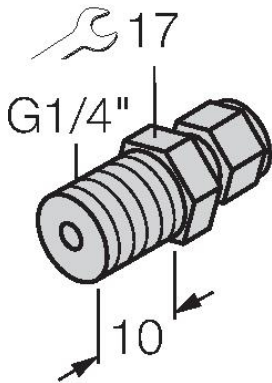

Klemmringverschraubung zur Direktmontage von Temperaturfühlern; Fühlerdurchmesser 6 mm; Prozessanschluss G1/4" Außengewinde

CF-M-6-N1/4-A4

9910484

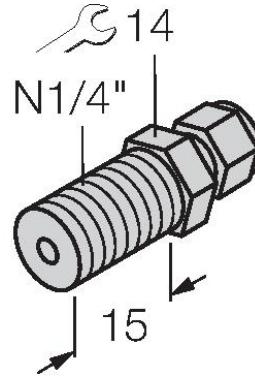

Klemmringverschraubung zur Direktmontage von Temperaturfühlern; Fühlerdurchmesser 6 mm; Prozessanschluss 1/4"NPT Außengewinde

CF-M-6-M18-A4

9910525

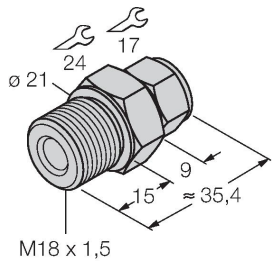

Klemmringverschraubung zur Direktmontage von Temperaturfühlern; Fühlerdurchmesser 6 mm; Prozessanschluss M18x1 Außengewinde

CF-M-6-N1/2-A4

9910529

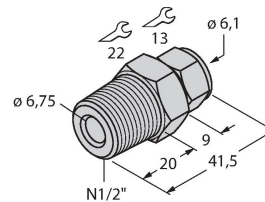

Klemmringverschraubung zur Direktmontage von Temperaturfühlern; Fühlerdurchmesser 6 mm; Prozessanschluss 1/2"NPT Außengewinde

CF-M-6-G1/2-A4

9910530

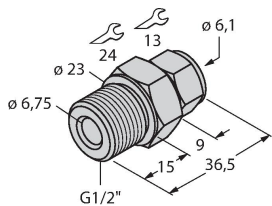

Klemmringverschraubung zur Direktmontage von Temperaturfühlern; Fühlerdurchmesser 6 mm; Prozessanschluss G1/2" Außengewinde

Anschlusszubehör

Maßbild	Typ	Ident-No.	
	RK4.217T-2-RS4.217T/TS7198	100033104	Thermoelementleitung Typ K – Verbindungsleitung, M12-Kupplung, gerade, 2-polig auf M12-Stecker, gerade, 2-polig; Leitungslänge: 2m, Mantelmaterial: TPE, grün
	RK4.217T-5-RS4.217T/TS7198	100033105	Thermoelementleitung Typ K – Verbindungsleitung, M12-Kupplung, gerade, 2-polig auf M12-Stecker, gerade, 2-polig; Leitungslänge: 5m, Mantelmaterial: TPE, grün

Maßbild	Typ	Ident-No.	
	RK4.217T-7-RS4.217T/TS7198	100033107	

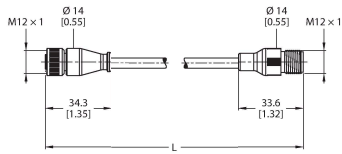

Thermoelementleitung Typ K –
 Verbindungsleitung, M12-Kupplung,
 gerade, 2-polig auf M12-Stecker,
 gerade, 2-polig; Leitungslänge: 7m,
 Mantelmaterial: TPE, grün