

Opto-Sensor

Reflexionslichtschranke mit Polarisationsfilter

Q45BW22LPQ1

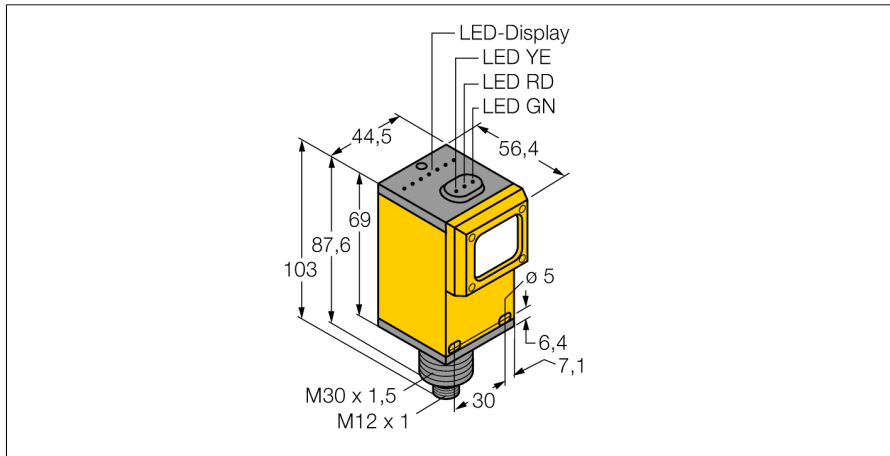

- Stecker, M12 x 1
- Schutzart IP67
- Empfindlichkeit über Potentiometer einstellbar
- Betriebsspannung: 90...250 VAC
- Relaisausgang, Schließer (SPST)
- Hell- oder Dunkelschaltung über Wählschalter einstellbar

Anschlussbild

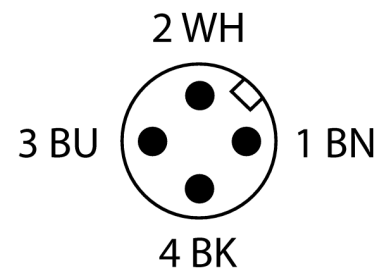

| | |
|-------------------------------------|--|
| Typenbezeichnung | Q45BW22LPQ1 |
| Ident-Nr. | 3040218 |
| Funktion | Reflexionsschranke |
| Reflektor im Lieferumfang enthalten | Ja |
| Lichtart | Rot-polarisiert |
| Wellenlänge | 680 nm |
| Reichweite | 150...6000 mm |
| Umgebungstemperatur | -40...+70 °C |
| Betriebsspannung | 90...250VAC |
| Leerlaufstrom I _e | ≤ 50 mA |
| Ausgangsfunktion | Schließer, Relaisausgang |
| Bereitschaftsverzug | ≤ 100 ms |
| Bereitschaftsverzug | ≤ 100 ms |
| Ansprechzeit typisch | < 2 ms |
| Zulassungen | CE, cURus, CSA |
| Bauform | Quader, Q45 |
| Abmessungen | 56.4 mm x 44.5 mm x 102.6 mm |
| Gehäusedurchmesser | 30 mm |
| Gehäusewerkstoff | Kunststoff, Thermoplastischer Kunststoff |
| Linse | Kunststoff, Acryl |
| Elektrischer Anschluss | Steckverbinder, 1/2", PVC |
| Adernquerschnitt | 4 mm ² |
| Schutzart | IP67 |
| MTTF | 67 Jahre nach SN 29500 (Ed. 99) 40 °C |
| Besondere Merkmale | halten/verzögern |
| Betriebsspannungsanzeige | LED, grün |
| Schaltzustandsanzeige | LED, gelb |
| Fehlermeldung | LED, grün |
| Anzeige der Funktionsreserve | LED, rot |

Funktionsprinzip

Bei Reflexionslichtschranken befinden sich Sender und Empfänger in demselben Gehäuse. Der Lichtstrahl des Senders wird auf einen Reflektor gerichtet und von diesem auf den Empfänger zurückgeworfen. Ein Objekt wird detektiert, wenn es diesen Lichtstrahl unterbricht. Reflexionslichtschranken besitzen einige der Vorteile von Einweglichtschranken (guter Kontrast und große Funktionsreserve). Außerdem muss nur ein Gerät installiert und verdrahtet werden. Von Nachteil sind die kleinere Reichweite und Störungen durch glänzende Objekte bei Geräten ohne Polfilter.

Reichweitenkurve

Funktionsreserve in Abhängigkeit von der Reichweite

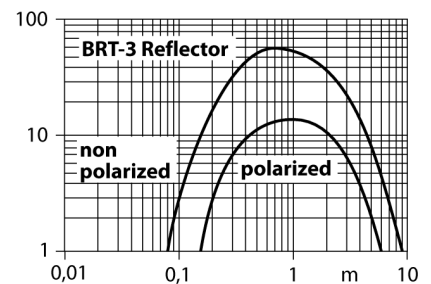

Opto-Sensor
Reflexionslichtschranke mit Polarisationsfilter
Q45BW22LPQ1

Zubehör

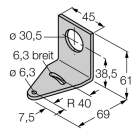
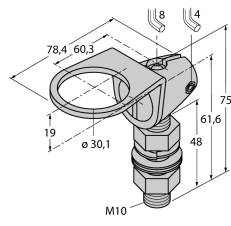
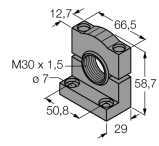
| Typ | Ident-Nr. | | Maßbild |
|------------|-----------|--|---|
| SMB30A | 3032723 | Montagewinkel, rechtwinklig, Edelstahl, für Sensoren mit 30mm Gewinde |  |
| SMB30FAM10 | 3011185 | Montagewinkel, Edelstahl, für 30mm-Gewinde, Gewinde M10 x 1,5 |  |
| SMB30SC | 3052521 | Montagehalterung, PBT-schwarz, für Sensoren mit 30-mm-Gewinde, ausrichtbar |  |

Funktionszubehör

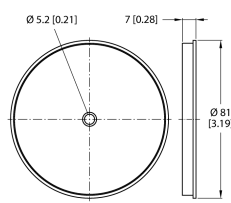
| Typ | Ident-Nr. | | Maßbild |
|-------|-----------|---|---|
| BRT-3 | 3016164 | Runder Reflektor, Reflexionsfaktor 1.0, Werkstoff Acryl, Umgebungstemperatur -20...+60 °C |  |